

LAMAX

E L E C T R O N I C S

High-end Dashboard Camera with GPS
Tracking and Speed Camera Detection

LAMAX C9

EN – USER MANUAL

DE – BEDIENUNGSANLEITUNG

CZ – UŽIVATELSKÁ PŘÍRUČKA

SK – UŽÍVATEĽSKÁ PRÍRUČKA

PL – INSTRUKCJA OBSŁUGI

HU – HASZNÁLATI ÚTMUTATÓ

LT – NAUDOJIMO INSTRUKCIJA

SLO – UPORABNIŠKI PRIROČNIK

HR – PRIRUČNIK ZA KORISNIKA

LAMAX

ELECTRONICS

High-end Dashboard Camera with GPS
Tracking and Speed Camera Detection

LAMAX C9



Introduction

Thank you for purchasing the LAMAX C9 dashcam. Wherever you go, you now have a reliable travel companion for your car journeys. The high-quality shots it delivers will not only serve as evidence for your insurance company or the police, but also provide great footage from your holidays.

1. Pack Contents

- LAMAX C9 dashcam
- Suction cup mount with GPS module
- Car charger
- MicroSD-USB adapter
- USB cable
- Manual and Safety Instructions
- Camera travel bag
- Microfiber cloth
- Other printed materials (stickers, Facebook card, registration card)

2. Product Layout

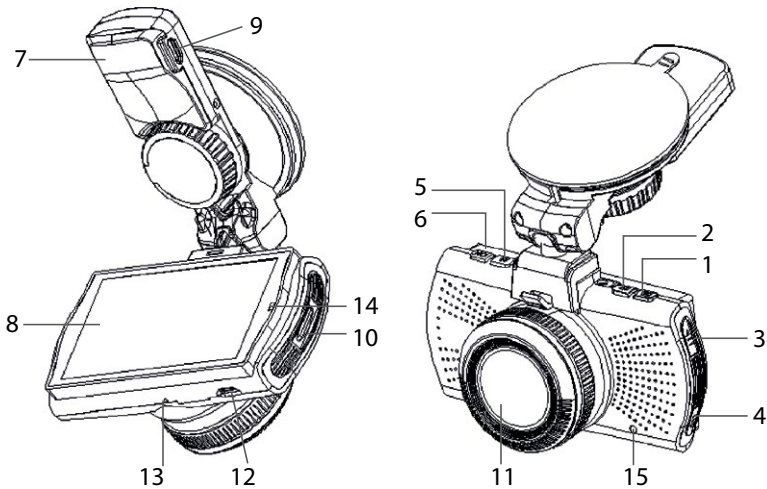

1. MENU
2. ON/OFF (Power)
3. UP arrow
4. DOWN arrow
5. MODE
6. Rec/OK
7. Mount
8. Display
9. Charging input

10. Micro SD slot
11. Lens
12. Mini USB input
13. Microphone
14. LED
15. RESET

3. Installing the Device

- 1) Guide the power cable around the windscreen to the car cigarette lighter so as not to obstruct the driver's view and fasten it securely. To achieve the optimal shot, attach the device between the glass and the rear-view mirror.
- 2) Do not install the device in a position which obstructs the driver's view or that may distract.
- 3) Some vehicles do not cut power to the cigarette lighter when the engine is off. In this case, unplug the cable from the cigarette lighter before exiting the vehicle.
- 4) When using the device for the first time, the battery may be low. If you cannot switch on the device due to low power, manually connect the external power cable to charge the battery.
- 5) Use only a high-quality microSD card of class 10 or higher. For optimal recording use, we recommend using cards with a capacity of at least 8GB up to a maximum of 64GB. If this is the first use of the card, we recommend formatting it first..

Important Notice:

- For proper operation the LAMAX C9 and GPS module, the power cable must be plugged directly into the micro USB port of the GPS holder (not into the micro USB port on the camera).
- To ensure the camera functions properly, it must be plugged securely into the holder (the camera must be snapped into the holder and be fully inserted). When removing the camera, it is necessary to press the safety lock at the front of the holder and then carefully pull the camera out. If the camera is not fully attached to the GPS module, there may be disruptions to the power supply or GPS operation.

4. Using the LAMAX C9 Dashcam

1) Inserting a microSD Card

Insert or remove the microSD card when the camera is switched off and not connected to a computer or power supply.

2) Charging

- a) You can connect the camera to the power supply using the car charger in the car.
- b) Camera is designed to be powered continuously. Integrated battery cannot be removed or replaced.

3) Turning the Camera On and Off

- a) Turn the camera on by pressing the ON/OFF button.
- b) Camera automatically turns on when connected to the power supply.
- c) Turn the camera off by pressing and holding the ON/OFF button for 3-5 seconds.
- d) Camera automatically turns off when disconnected from the power supply.

4) Switching Modes and Menu Navigation

- a) Tap the MODE button to toggle between modes: video mode (live view) » photo mode » video gallery/photo gallery » entry lock.
- b) The camera menu is divided into three parts: database menu » basic camera settings » advanced settings. Navigate between these parts using the UP and DOWN arrows. To enter the menu press the MENU button. In each individual section of the menu, move vertically using the UP and DOWN arrows and press OK to confirm the selection.
- c) Video / photo settings can only be accessed from the appropriate mode. This means you can only access video settings from video mode and photo settings from photo mode.

d) Press the MENU button to return to the previous screen.

5) Recording / Taking Photos / Viewing the Gallery

a) To begin recording, press the OK button. Press again to stop recording. Camera must be in video recording mode.

b) Auto-record – the auto-record function is always on. Auto-recording begins when the camera is turned on. If the car's power supply is ignition dependant, the camera turns on and begins recording after car ignition.

c) Auto-stop record and shutdown – the camera automatically stops recording and turns off when the power is interrupted, i.e. when the engine is turned off. In some cars, the cigarette lighter is continuously powered. In this case, be sure to unplug the power cable from the cigarette lighter.

d) Press the OK button to take a photo. The camera must be in photo mode.

e) When you switch to gallery mode, a list of recorded videos and photos is displayed. Use the UP and DOWN arrows to move between individual recordings and photos. To start and stop a recording, press the OK button.

6) Deleting Entries Directly on the Camera

Deleting individual entries can be done directly on the camera – this can be done in the gallery. Select the file you want to delete. Press the MENU button and two options are given: "Delete this entry" or "Delete all entries". Select the option using the arrow keys and confirm with the OK button. Use the arrow keys to select "Yes" or "No" and confirm again with OK.

7) Connecting to a PC







The camera can be connected to a PC using the included mini USB cable. Once connected, the camera acts as a plug'n'play device.

8) Voice alert

The GPS module is a LAMAX C9 add-on which stores the current map database containing information on places where to exercise caution. The module includes a database of speed cameras and intersections throughout Europe.

The camera's voice guidance alerts you when you are speeding or when approaching fixed or sectional speed cameras. The default voice alerts are in English, but this can be switched to Czech, German or Polish. You can find them, together with installation instructions, at www.lamax-electronics.com under **LAMAX C9 » Download**

5. Button Functions

| Key | Function | Note |
|--|--------------------|---|
|  (ON/OFF) | Turn Camera On/Off | 1. Press and hold to turn the camera on/off |
|  (MENU) | Menu/Playback | 1. Press to enter the menu 2. Press again to scroll through menu settings 3. Press to go back without saving 4. Hold to mute/unmute audio |
|  (MODE) | Change Mode | 1. In live view, press to change camera modes - video mode (live view) » photo mode » video/photo gallery » entry lock. 2. Whilst recording, press to turn screen off |
|  (REC/OK) | Record/OK | 1. In video mode, press to record 2. In photo mode, press to take photo 3. In recording mode, press to end recording 4. In the menu, press to select |
|  (UP) | Up/Lock | 1. Whilst recording, press to lock the recording (lock up to 50 videos) 2. In live view, press to set the EV (to lighten exposure) 3. In the menu, press to move up 4. Hold to increase volume |
|  (DOWN) | Down | 1. Press to turn the microphone on/off 2. In live view, press to set the EV (to darken exposure) 3. In the menu, press to move down 4. Hold down to decrease volume |
| RESET | Reset | Press to reset the camera and restore factory settings |

6. Key to Icons

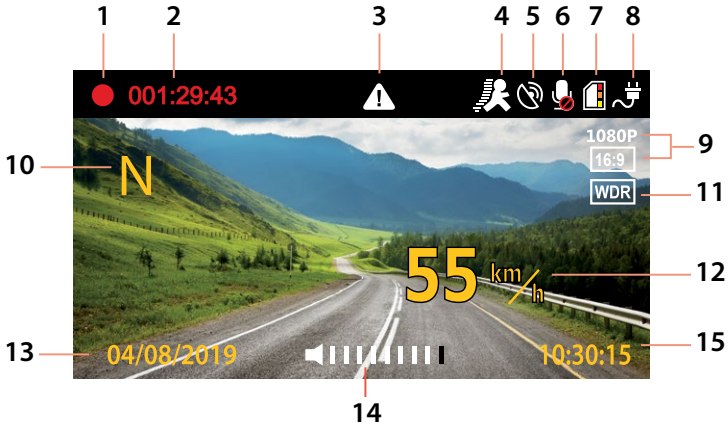

| | | | |
|----|----------------------------|--|------------------|
| 1 | | Recording (if icon is not displayed, camera is not recording) | |
| 2 | 001:29:43 | Video recording time | |
| 3 | | Recording is locked | |
| 4 | | Motion detection is on | |
| 5 | | GPS active × no GPS signal | |
| 6 | | Microphone on / off | |
| 7 | Memory card storage status | | |
| | | Used space= 0 | 0<Used space≤1/3 |
| | | 1/3<Used space≤2/3 | 2/3<Used space≤1 |
| | Icon | | |
| | | | |
| 8 | | Power indicator / battery status (if device not powered) | |
| 9 | 1080P | Video resolution | |
| 10 | N | Direction of travel (compass) | |
| 11 | WDR | WDR (Wide Dynamic Range) = image captured with a wide dynamic range | |
| 12 | 55 km/h | Current speed | |
| 13 | 04/08/2019 | Date | |
| 14 | | Current volume (hold UP/DOWN arrows to display) | |
| 15 | 10:30:15 | Current time | |

7. Menu

| | Main Menu | Submenu | Note |
|----------------|----------------|---|---|
| Database Menu | Speed limit | Off 10 - 140 km/h | Default: Off <i>You will be notified when exceeding the set value.</i> |
| | Database | On Off | Default: On <i>Device works with the speed camera database. If there is a speed camera near you, the device alerts you with sound and on the display. You cannot be notified when GPS is off.</i> |
| | GPS | On Off | Default: On <i>GPS tracks position, speed and time. The route and position can be displayed on Google Maps. When turned off, the speed and direction of travel are not displayed.</i> |
| Basic Settings | Resolution | 2560×1080 30FPS 2304×1296 30FPS 1920×1080 30FPS 1280×720 60FPS 1280×720 30FPS | Default: 1920×1080 30FPS <i>1080P is suitable for normal recording. Higher resolutions take up more storage space on the SD card.</i> |
| | Quality | Very High High Normal | Default: Very High <i>Allows video to be compressed directly on the memory card with minimal loss of quality. The default setting is: Very high – it shoots at full lossless quality. Lower settings result in a slightly lower quality but also reduces the data volume by half.</i> |
| | WDR | On Off | Default: On <i>WDR stands for Wide Dynamic Range and adjusts the contrast balance of given shots. This feature enhances the quality of shots in locations with unbalanced light where there is contrast between light and shade.</i> |
| | Date | On Off | Default: On <i>Displays the date and time on the screen and the recorded image.</i> |
| | Loop Recording | 1 min 2 min 3 min 5 min Off | Default: 1 minute <i>Uninterrupted loop recording. Automatically records over the oldest file when memory full. No interruption in video.</i> |

| | | | |
|------------------------|-------------------------|--|--|
| Basic Settings | Shock Sensor (G-Sensor) | Sensitivity 1 Sensitivity 2 Sensitivity 3 Sensitivity 4 Sensitivity 5 Sensitivity 6 Sensitivity 7 Off | Default: Sensitivity 4 <i>G-sensor when enabled, automatically locks the video being currently recorded in the event of a collision. This prevents it from being overwritten.</i> |
| | Motion Detection | On Off | Default: Off <i>When motion detection is enabled, the camera automatically starts recording when it detects motion in the lens field of view. The camera stops recording shortly after the motion stops.</i> |
| | Audio Recording | On Off | Default: On <i>Mutes or unmutes the audio when shooting video. Useful if you want to keep your calls private.</i> |
| | Rest Schedule | Off 1 hour 2 hours 3 hours 4 hours | Default: 2 hours <i>This feature recommends you to stop and take a rest after the pre-set time.</i> |
| | GPS Route | On Off | Default: On <i>When the mode is off, GPS recording is off.</i> |
| | LDWS Calibration | | <i>Accurate LDWS calibration is required for proper operation. Without this, the warning system will not function properly.</i> |
| | LDWS | 20 40 60 80 100 Off | Default: Off <i>LDWS stands for Lane Departure Warning System. The feature is activated at your chosen speed. Suitable for long journeys.</i> |
| Settings in Photo Mode | Image Size | 4M (16:9) 9M (16:9) 13M (16:9) | Default: 13M (16:9) |
| | Quality | Very High High Normal | Default: Very High <i>Settings affect the overall quality and size of the captured images.</i> |
| | Date | On Off | Default: On <i>Displays date and time on the screen and image.</i> |

| | | | |
|-------------------|-----------------------------------|--|---|
| Advanced Settings | Date / Time | DD / MM / YYYY h/m | <i>Sets the date and time.</i> |
| | Mains Frequency | 50 Hz 60 Hz | Default: 50 Hz <i>Sets the frequency according to the grid frequency (on the European continent the grid runs at a frequency of 50Hz, in America and Asia it is 60 Hz).</i> |
| | Metering Mode (exposure metering) | Average Centre Spot | Default: Centre <i>Sets the exposure area of the camera focus.</i> |
| | Screen Saver | Constant light 15 secs 1 min 3 mins 5 mins | Default: Constant light <i>Sets the display to automatically turn off after a period of inactivity.</i> |
| | Power Off Delay | Off 5 Seconds 15 Seconds 30 Seconds | Default: Off <i>Allows you to set the delay time between disconnecting the power and the camera shutting down. This feature is suitable, for example, for cars with a startstop system.</i> |
| | Sounds | On Off | Default: On <i>Sets audible alerts whilst driving.</i> |
| | Plate Stamp | Off Inset Text | Default: Off <i>Option to paste text information into video recording.</i> |
| | Speed Stamp | On Off | Default: On <i>Option to paste speed information into video recording.</i> |
| | Speed Unit | KMH / MPH | Default: KMH <i>Kilometers per hour / miles per hour</i> |
| | Time Zone | GMT-12 – GMT+12 | Default: +1 <i>Sets the time zone.</i> |
| | Image Rotation | On Off | Default: Off <i>Option to rotate image 180 degrees.</i> |
| | Language | English, Deutsch, Český, Slovensky, Polski, Magyar, Lietuvių, Русский, Français, Svenska, Nederlands | Default: English |
| | Format | Yes No | Default: No |
| | Default setting | Yes No | Default: Yes |
| | Firmware | | |

8. LDWS and Calibration

After attaching the camera to the mount, select “LDWS Calibration” in the basic settings and follow the instructions in the image below:

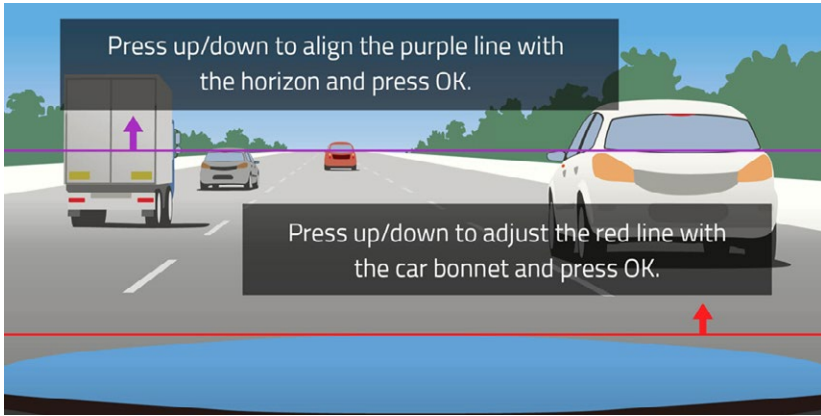

Note: Accurate LDWS calibration is required for proper function of this feature. Without this, the warning system will not work correctly.

9. LED and Function

| | Indicator | Meaning |
|------------|------------------------------|----------------------|
| Blue Light | Remains on | Charging |
| | Switches off | Charging complete |
| Red Light | Remains on | Camera not recording |
| | Blinks at 1 second intervals | Recording |

10. Technical Parameters

| | |
|------------------------------|--|
| Video resolution | 2560×1080 30FPS, 2304×1296 30FPS, 1920×1080 30FPS, 1280×720 60FPS, 1280×720 30FPS |
| Angle of View | 150° |
| Screen Size | 2.7 inch, 16:9 |
| Memory Type | Micro SD Class 10, max 64 GB |
| Video Format | MP4 |
| Time Stamp | YES |
| GPS | YES |
| G-sensor | YES |
| Connectivity | USB |
| System | MS Windows / MAC OS |
| Input Voltage | 5 V |
| Frequency | 50 Hz / 60 Hz |
| Battery Capacity | 150 mAh |
| Operating Humidity | ≤93%RH (40°C) |
| Operating Temperature | -5°C ~ 40°C |

Note: Specifications may change with the replacement of some device parts or software updates. Please be aware that some countries of the European Union have specific laws on dashcam recording. Therefore, we recommend that you inform yourself about the local law before any trip abroad, ideally through local auto clubs. The camera can be used as evidence, even when dealing with a police officer. Again, we recommend that you read the legal regulations in each country. Please note that such material may also be used against the author of the recording. The LAMAX Electronics trademark is not responsible for the illegal use of cameras or material captured by these cameras.

Manufacturer

elem6 s.r.o., Braškovská 308/15, 16100 Prague 6
www.lamax-electronics.com

Misprints and changes in the manual are reserved.

LAMAX

ELECTRONICS

High-End Dashcam mit einem
GPS-Tracker und Radarerkennung

LAMAX C9



Einleitung

Vielen Dank, dass Sie sich für die Autokamera LAMAX C9 entschieden haben. Damit haben Sie einen zuverlässigen Begleiter für unterwegs gefunden. Schützen Sie nicht nur sich selbst, sondern auch Ihr Auto. Scharfe Aufnahmen in hoher Qualität können Sie als Beweise für die Versicherungsgesellschaft oder Polizei, sowie als eine Erinnerung an Ihren Urlaub verwenden.

1. Packungsinhalt

- Autokamera LAMAX C9
- Saugnapfhalterung mit einem GPS-Modul
- Auto-Ladegerät
- MicroSD-USB Adapter
- USB kabel
- Bedienungsanleitung und Sicherheitshinweise
- Schutzbeutel
- Mikrofaserstoff
- Sonstiges (Aufkleber, Facebook-Karte, Registrierkarte)

2. Produktaufbau

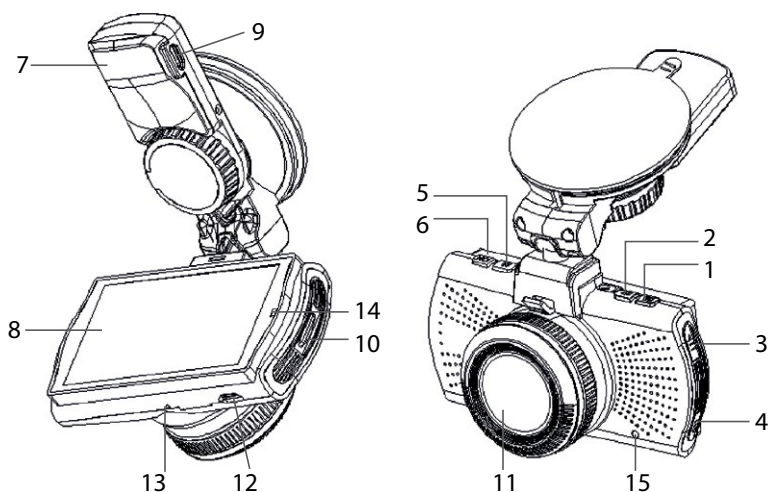

- | | |
|------------------|----------------------------|
| 1. MENU-Taste | 10. MicroSD-Slot |
| 2. EIN/AUS | 11. Objektiv |
| 3. Aufwärtspfeil | 12. Mini-USB-Schnittstelle |
| 4. Abwärtspfeil | 13. Mikrofon |
| 5. MODUS | 14. LED-Licht |
| 6. Rec/OK-Taste | 15. RESET-Taste |
| 7. Halterung | |
| 8. Display | |
| 9. Ladeanschluss | |

3. Produktinstallation

- 1) Das Ladekabel die Windschutzscheibe entlang so legen und an den Zigarettenanzünder anschließen, dass es das Sichtfeld des Fahrers nicht behindert. Das Kabel sicher befestigen. Das Gerät zwischen dem Glas und dem Rückspiegel befestigen. So ist der optimale Blickwinkel gewährleistet.
- 2) Das Gerät so positionieren, dass es den Fahrer nicht ablenkt und sein Sichtfeld nicht einschränkt.
- 3) Bei einigen Fahrzeugen wird das Laden über den Zigarettenanzünder nicht unterbrochen, nachdem der Motor abgestellt wurde. In diesem Fall das Ladekabel abstecken, bevor das Fahrzeug verlassen wird.
- 4) Falls das Gerät zum ersten Mal benutzt wird, kann der Akku wenig Ladung haben. Wenn das Gerät aus diesem Grund nicht eingeschaltet werden kann, muss das Ladekabel manuell angeschlossen werden und der Akku zuerst geladen werden.
- 5) Nur Marken-MicroSD-Karten der 10. und höheren Klasse benutzen. Um die Aufnahmelänge optimal zu nutzen, wird empfohlen, Karten mit einer Kapazität von mindestens 8GB und maximal 64GB zu benutzen. Falls die Karte zum ersten Mal eingesetzt wird, sollte sie zuerst mithilfe des Geräts formatiert werden.

Wichtige Benachrichtigung:

- Für dass richtige Funktionieren der Autokamera LAMAX C9 und den GPS Modul ist es nötig den Kabel und das Ladegerät direkt mit dem USB Port im GPS Halter zu verbinden. (Auf keinen Fall in das USB Port der Kamera reinstecken).
- Für dass richtige Funktionieren muss die Kamera mit dem Halter korrekt verbunden sein (Bei der Montage müssen Sie die Kamera in den Halter richtig fest rein-klicken damit die bis zum Ende drinne ist). Bei dem Auspacken der Kamera ist es nötig den Sicherheitsknopf, der sich an der Vorderseite befindet, zu drücken und erst dann die Kamera vorsichtig herauschieben. Falls die Kamera nicht richtig mit dem GPS Modul verbunden ist kann es bis zu Ausfällen der Einspeisung kommen oder die Kamera wird Probleme mit dem Funktionieren haben.

4. Bedienung der Autokamera LAMAX C9

1) MicroSD-Karte einlegen

Die MicroSD-Karte kann in den Steckplatz eingelegt / aus dem Steckplatz entnommen werden, wenn die Kamera abgeschaltet und nicht an den Computer angeschlossen ist, oder gerade geladen wird.

2) Stromversorgung

- a) Sie können die Kamera über das Autoladegerät im Auto an das Stromnetz anschließen.
- b) Die Kamera ist für permanente Stromversorgung bestimmt. Der eingebaute Akku kann nicht entnommen oder umgetauscht werden.

3) Kamera ein- und ausschalten

- a) Die Kamera wird durchs Drücken der EIN/AUS-Taste eingeschaltet.
- b) Die Kamera wird automatisch eingeschaltet, sobald sie an die Stromversorgung angeschlossen wird.
- c) Die Kamera wird durchs Drücken und Halten der EIN/AUS-Taste für 3-5s ausgeschaltet.
- d) Die Kamera wird automatisch ausgeschaltet, sobald die Stromversorgung unterbrochen wird.

4) Modi umschalten und Orientierung im Menü

- a) Durch kurzes Drücken der MODE-Taste können Sie folgende Kameramodi umschalten: Aufnahmemodus (Live-View) » Fotomodus » Videogalerie/Fotogalerie » gesperrte Aufnahmen.
- b) Das Kameramenü besteht aus drei einzelnen Teilen: Datenbank-Menü » Grundeinstellungen » erweiterte Einstellungen. Unter den einzelnen Teilen kann man sich mithilfe der Pfeile „aufwärts“/ „abwärts“ orientieren. Durch die MENU-Taste wird das Menü geöffnet. In jedem einzelnen Menü-Teil kann man sich vertikal mithilfe der Pfeile „aufwärts“/ „abwärts“ orientieren, zur Bestätigung der Auswahl dient die OK-Taste.
- c) Der Menü-Teil Video-/Fotoeinstellungen kann nur aus dem entsprechenden Modus geöffnet werden. Das heißt, die Videoeinstellungen kann man also nur im Aufnahmemodus öffnen, die Fotoeinstellungen kann man nur im Fotomodus öffnen.
- d) Um eine Ebene zurück zu gehen, drückt man die MENU-Taste.

5) Videos Aufnehmen / Fotos machen / Galerie ansehen

- a) Durchs Drücken der OK-Taste wird das Aufnehmen gestartet. Mit dieser Taste kann das Aufnehmen auch beendet werden. Die Kamera muss dabei im Videoaufnahmemodus sein.
- b) Automatisches Aufnehmen – diese Funktion ist dauerhaft an. Automatisches Aufnehmen wird gestartet sobald die Kamera an die Stromversorgung angeschlossen wird. Falls die Stromversorgung von dem Starter des Fahrzeuges abhängig ist, wird die Kamera eingeschaltet und das Aufnehmen gestartet, sobald das Auto gestartet wird.
- c) Automatisches Beenden von Aufnahmen und Ausschalten – die Kamera hört automatisch auf aufzunehmen und schaltet sich aus, wenn die Stromversorgung unterbrochen wird, d.h. wenn der Motor abgestellt wird. Bei einigen Fahrzeugen wird der Zigarettenanzünder dauerhaft geladen. In diesem Fall muss das Ladekabel aus dem Zigarettenanzünder entnommen werden.
- d) Fotos werden durchs Drücken der OK-Taste gemacht. Die Kamera muss dazu im Fotomodus sein.
- e) Nachdem der Galeriemodus gewählt wird, wird eine Liste von aufgenommenen Videos und Fotos angezeigt. Zur Orientierung unter den einzelnen Fotos und Videos dienen die Pfeile „aufwärts“ / „abwärts“. Mithilfe der OK-Taste wird die Videoaufnahme gestartet und gestoppt.

6) Aufgenommenes Material direkt in der Kamera löschen

Die einzelnen aufgenommenen Fotos/Videos können direkt in der Kamera (in der Galerie) gelöscht werden. Wählen Sie die Datei aus, die Sie löschen möchten. Drücken Sie die MENU-Taste, dann werden zwei Möglichkeiten angezeigt: „Diese Aufnahme löschen“ oder „Alle Aufnahmen Löschen“. Wählen Sie mithilfe der Pfeile die gewünschte Option und bestätigen Sie mit der OK-Taste. Mithilfe der selben Tasten (Pfeile) wählen Sie „ja“ oder „nein“ und bestätigen Sie wieder mit der OK-Taste.

7) An den Computer anschließen





Die Kamera kann mithilfe des Mini-USB-Kabels an den Computer angeschlossen werden, das Teil vom Zubehör ist. Nach dem Anschließen verhält sich die Kamera wie ein plug'n'play-Gerät.

8) Die Meldungen auf Deutsch

Ein Teil des Autokameras ist ein GPS Modul und eine aktuelle Datenbank von Landkarten, die Sie auf verschiedene Orte wo es benötigt wird, aufmerksam macht. Die Sprachanweisungen der Kamera warnt Sie auf die Geschwindigkeitsüberschreitung oder auf die stationäre oder andere Radaranlagen. Die Sprachanweisungen sind auf Englisch, aber wenn Sie

wollen, können Sie sie auf Deutsch einstellen. Sie finden die Einstellung auf der Webseite www.lamax-electronics.com, unter dem **LAMAX C9 » Download**

5. Funktionen der Tasten

| Taste | Funktion | Anmerkung |
|---|-------------------|---|
|  (EIN/AUS) | Kamera Ein/Aus | 1. Drücken und halten, um die Kamera ein-/auszuschalten |
|  (MENU) | Menu/Wiedergabe | 1. Drücken, um das Menü zu öffnen 2. Weiter drücken, um sich in den Menüeinstellungen zu orientieren 3. Drücken, um eine Ebene zurück zu gehen 4. Halten, um den Ton ein-/auszuschalten |
|  (MODE) | Modi umschalten | 1. Beim Live-View: durchs Drücken die Kameramodi umschalten – Videoaufnahmemodus (Live-View) » Fotomodus » Videogalerie/Fotogalerie » gesperrte Aufnahmen 2. Beim Aufnehmen: Durchs Drücken den Bildschirm ausschalten |
|  (REC/OK) | Aufnehmen/OK | 1. Im Videoaufnahmemodus: drücken, um Aufnehmen zu starten 2. Im Fotomodus: drücken, um Fotos zu machen 3. Im Aufnahmemodus: drücken, um Aufnehmen zu beenden 4. Im Menü: drücken, um die Innenauswahl zu öffnen |
|  (UP) | Aufwärts/sperrern | 1. Beim Aufnehmen: drücken, um die Aufnahme zu sperren. (die maximale Anzahl von gesperrten Videos ist 50) 2. Beim Live-View: drücken, um das Lichtwert ein-zustellen (Belichtung heller machen) 3. Für die Orientation aufwärts im Menü 4. Halten, um die Lautstärke zu erhöhen |
|  (DOWN) | Abwärts | 1. Beim Aufnehmen: drücken, um das Mikrofon ein-/auszuschalten 2. Beim Live-View: drücken, um das Lichtwert ein-zustellen (Belichtung dunkler machen) 3. Für die Orientation abwärts im Menü 4. Halten, um die Lautstärke zu reduzieren |
| RESET | Zurücksetzen | Drücken, um die ganze Kamera zurückzusetzen und die Werkeinstellungen wieder herzustellen |

DE

6. Erklärungen der Symbole



| 1 | | Aufnehmen (wenn das Symbol nicht leuchtet, nimmt die Kamera nicht auf) | | | | | | | | | | | | | |
|-------------------------------|-------------------------------------|--|-------------------------------------|-------------------------------------|---------------------------------------|-------------------------------------|--|--|--|--|-------|--|--|--|--|
| 2 | 001:29:43 | Aufnahmelänge | | | | | | | | | | | | | |
| 3 | | Das Symbol stellt das Sperren der aktuellen Aufnahme dar | | | | | | | | | | | | | |
| 4 | | Bewegungserkennung ein/Aus | | | | | | | | | | | | | |
| 5 | | GPS aktiv × GPS ohne Empfang | | | | | | | | | | | | | |
| 6 | | Mikrofon ein/aus | | | | | | | | | | | | | |
| 7 | | Speicherkarteanzeige und Status | | | | | | | | | | | | | |
| | | <table border="1"> <thead> <tr> <th>Verwendeter Speicherplatz = 0</th> <th>0 < Verwendeter Speicherplatz ≤ 1/3</th> <th>1/3 < Verwendeter Speicherplatz ≤ 2/3</th> <th>2/3 < Verwendeter Speicherplatz ≤ 1</th> </tr> </thead> <tbody> <tr> <td></td> <td></td> <td></td> <td></td> </tr> <tr> <td>Ikone</td> <td></td> <td></td> <td></td> <td></td> </tr> </tbody> </table> | Verwendeter Speicherplatz = 0 | 0 < Verwendeter Speicherplatz ≤ 1/3 | 1/3 < Verwendeter Speicherplatz ≤ 2/3 | 2/3 < Verwendeter Speicherplatz ≤ 1 | | | | | Ikone | | | | |
| Verwendeter Speicherplatz = 0 | 0 < Verwendeter Speicherplatz ≤ 1/3 | 1/3 < Verwendeter Speicherplatz ≤ 2/3 | 2/3 < Verwendeter Speicherplatz ≤ 1 | | | | | | | | | | | | |
| | | | | | | | | | | | | | | | |
| Ikone | | | | | | | | | | | | | | | |
| 8 | | Ladeanzeiger / Akkustandanzeiger (wenn das Gerät nicht geladen wird) | | | | | | | | | | | | | |
| 9 | 1080P | Videoauflösung | | | | | | | | | | | | | |
| 10 | N | Fahrtrichtung gemäß den Himmelrichtungen (Kompass) | | | | | | | | | | | | | |
| 11 | WDR | WDR (Wide Dynamic Range) = Bild im großen Dynamikbereich aufnehmen | | | | | | | | | | | | | |
| 12 | 55 km/h | Aktuelle Geschwindigkeit | | | | | | | | | | | | | |
| 13 | 04/08/2019 | Datum | | | | | | | | | | | | | |
| 14 | | Aktuelle Lautstärke (wird durchs Drücken der Tasten AUFWÄRTS/ABWÄRTS angezeigt) | | | | | | | | | | | | | |
| 15 | 10:30:15 | Aktuelle Uhrzeit | | | | | | | | | | | | | |

7. Menü

| | Hauptmenü | Untermenü | Anmerkung |
|--------------------|------------|---|--|
| Datenbank-Menü | Tempolimit | Aus 10 - 140 km/h | Standardeinstellungen: Aus <i>Wenn der eingestellte Wert überschritten wird, werden Sie darauf hingewiesen.</i> |
| | Datenbank | An Aus | Standardeinstellungen: An <i>Die Autokamera arbeitet mit einer Datenbank der Radarerkenkung. Falls ein Geschwindigkeitsradar in der Nähe ist, werden Sie von dem Gerät auf dem Bildschirm sowie mit einem Ton gewarnt. Wenn das GPS aus ist, werden Sie nicht gewarnt.</i> |
| | GPS | An Aus | Standardeinstellungen: An <i>GPS-Tracker für die Aufzeichnung der Strecke, Position, Geschwindigkeit und Zeit. Es ist möglich, die Strecke und die Position in Google Maps zu übertragen. Beim Ausschalten werden die Geschwindigkeit und die Fahrtrichtung nicht mehr auf dem Display angezeigt.</i> |
| Grundeinstellungen | Auflösung | 2560×1080 30FPS 2304×1296 30FPS 1920×1080 30FPS 1280×720 60FPS 1280×720 30FPS | Standardeinstellung: 1920×1080 30FPS <i>1080P stellt geeignete Einstellungen für gewöhnliche Aufnahmen dar. Höhere Auflösungen nehmen mehr Platz auf der SD-Karte ein.</i> |
| | Qualität | Sehr hoch Hoch Normal | Standardeinstellungen: Sehr hoch <i>Es ist möglich, das Video direkt auf der Speicherkarte bei geringerem Qualitätsverlust zu komprimieren. Die Standardeinstellungen sind: Sehr hoch – die Videos werden in voller Qualität und ohne Verlust aufgenommen. Die zweite Option – Hoch – macht Videos von leicht schlechterer Qualität, aber gleichzeitig senkt dies das Datenvolumen auf die Hälfte.</i> |
| | WDR | An Aus | Standardeinstellungen: An <i>Die Abkürzung WDR steht für Wide Dynamic Range, d.h. die Funktion, die die Kontraste bei den Aufnahmen ausgleicht. Diese Funktion erhöht die Aufnahmequalität bei Orten, wo das Licht nicht ausgewogen ist – es kommt hier zu einem Kontrast vom Licht und Schatten. Die Abkürzung WDR steht für Wide Dynamic Range, d.h. die Funktion, die die Kontraste bei den Aufnahmen ausgleicht. Diese Funktion erhöht die Aufnahmequalität bei Orten, wo das Licht nicht ausgewogen ist – es kommt hier zu einem Kontrast vom Licht und Schatten.</i> |
| | Datum | An Aus | Standardeinstellungen: An <i>Datum- und Zeitanzeige auf dem Display und in der Aufnahme.</i> |

DE

| | | | |
|----------------------------|---------------------------------|---|--|
| Grundeinstellungen | Zeitschleife (Loop Record) | 1 Minute 2 Minuten 3 Minuten 5 Minuten Aus | Standardeinstellungen: 1 Minute <i>Ununterbrochenes Aufnehmen in Schleifen. Die erste Datei wird automatisch überschrieben, sobald der Speicher voll wird. Das Video wird damit nicht unterbrochen.</i> |
| | Erschütterungssensor (G-Sensor) | Empfindlichkeit 1 Empfindlichkeit 2 Empfindlichkeit 3 Empfindlichkeit 4 Empfindlichkeit 5 Empfindlichkeit 6 Empfindlichkeit 7 Au | Standardeinstellungen: Empfindlichkeit 4 <i>Der aktivierte G-Sensor sperrt im Falle eines Unfalls automatisch die aktuelle Aufnahme und schützt sie so gegen Überschreiben.</i> |
| | Bewegungserkennung | An Aus | Standardeinstellungen: Aus <i>Wenn die Bewegungserkennung an ist, beginnt die Autokamera automatisch aufzunehmen, sobald sie eine Bewegung in ihrem Sichtfeld erkennt. Wenn die Bewegung vorbei ist, wird die Aufnahme beendet.</i> |
| | Tonaufnahme | An Aus | Standardeinstellungen: An <i>Es ist möglich, den Ton beim Aufnehmen von Videos ein- und auszuschalten. Diese Funktion eignet sich, wenn Sie z.B. nicht möchten, dass Ihre privaten Gespräche aufgezeichnet werden.</i> |
| | Ruhezeitplan | Aus 1 Stunde 2 Stunden 3 Stunden 4 Stunden | Standardeinstellungen: 2 Stunden <i>Das Gerät empfiehlt Ihnen nach der verlaufenen Zeit, anzuhalten und sich auszuruhen.</i> |
| | GPS-Strecke | An Aus | Standardeinstellungen: An <i>Wenn der Modus aus ist, zeichnet das GPS keine Strecke auf.</i> |
| | LDWS-Kalibrierung | | <i>Eine genaue LDWS-Kalibrierung ist nötig, damit der Spurhalteassistent richtig funktionieren kann, ohne diesen Mechanismus wird dieses Schutzsystem nicht richtig funktionieren</i> |
| | LDWS | 20 40 60 80 100 Aus | Standardeinstellungen: Aus <i>Der Spurhalteassistent (LDWS, Lane Departure Warning System) ist ein Warnsystem, das den Fahrer vor dem Verlassen einer Fahrspur warnt. Dieses System funktioniert bei der Geschwindigkeit, die Sie sich selbst wählen. Er ist für längere Fahrten geeignet.</i> |
| Einstellungen im Fotomodus | Aufnahmegröße | 4M (16:9) 9M (16:9) 13M (16:9) | Standardeinstellungen: 13M (16:9) |
| | Qualität | Sehr hoch Hoch Normal | Standardeinstellungen: Sehr hoch <i>Die Einstellungen beeinflussen die gesamte Qualität der erstellten Aufnahmen und ihre Größe.</i> |
| | Datum | An Aus | Standardeinstellungen: An <i>Datum- und Zeitanzeige auf dem Display und auf dem Foto.</i> |

| | | | |
|-----------------------|------------------------------|---|--|
| Weitere Einstellungen | Datum / Zeit | DD / MM / RRRR h/m | Datum- und Zeiteinstellungen |
| | Frequenz unterdrücken | 50 Hz 60 Hz | Standardeinstellungen: 50 Hz <i>Es ist möglich, die Frequenz im Einklang mit der Leitungsnetzfrequenz zu wählen (auf dem europäischen Kontinent gibt es im Netz Strom mit einer Frequenz von 50 Hz, in Amerika und im Teil Asiens ist es 60 Hz).</i> |
| | Belichtung messen | Durchmesser Zentral Punkt | Standardeinstellungen: Zentral (Mitte) <i>Belichtungseinstellungen</i> |
| | Bildschirm- schoner | Aus 15 Sekunden 1 Minute 3 Minuten 5 Minuten | Standardeinstellungen: Aus <i>Automatisches Ausschalten des Displays bei Inaktivität einstellen.</i> |
| | Verzögerung | Aus 5 Sekunden 15 Sekunden 30 Sekunden | Standardeinstellungen: Aus <i>Ermöglicht die sofortige Abschaltung nach dem Trennen der Kamera von der Stromversorgung. Diese Funktion eignet sich beispielsweise für Fahrzeuge mit Start/ Stopp-Gerät.</i> |
| | Töne | An Aus | Standardeinstellungen: An <i>Tonbenachrichtigung während der Fahrt einstellen</i> |
| | Textzeichen | Aus Textzeichen hinzufügen | Standardeinstellungen: Aus <i>Es ist möglich, eine Textinformation in die Videoaufnahme hinzuzufügen.</i> |
| | Geschwindig- keitsanzeige | An Aus | Standardeinstellungen: An |
| | Tachometer | KMH / MPH | Standardeinstellungen: KMH |
| | Zeitzone | GMT-12 – GMT+12 | Standardeinstellungen: +1 <i>Zeitzone einstellen</i> |
| | Bild drehen | An Aus | Standardeinstellungen: Aus <i>Dies ermöglicht es, das Bild um 180 Grad zu drehen.</i> |
| | Sprache | English, Deutsch, Česky, Slovensky, Polski, Magyar, Lietuvių, Русский, Français, Svenska, Nederlands | Standardeinstellungen: Englisch |
| | Formatieren | Ja Nein | Standardeinstellungen: Nein |
| | Zurücksetzen | Ja Nein | Standardeinstellungen: Ja |
| Verzision Firmware | | | |

8. LDWS und Kalibrierung

Nachdem Sie die Autokamera in der Halterung befestigen, wählen Sie im Menü der Grundeinstellungen »LDWS-Kalibrierung« und folgen Sie die Hinweise auf dem Bild unten:

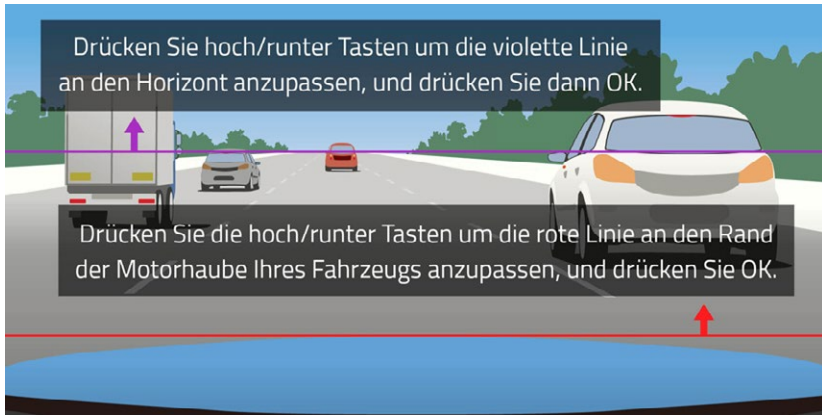

Anmerkung: Eine genaue LDWS-Kalibrierung ist nötig, damit das Schutzsystem bestmöglich funktionieren kann.

9. Anmerkung

| | Anzeiger | Bedeutung |
|---------------------|--------------------------------|--------------------------------|
| Blaues Licht | Leuchtet ständig | Aufladen |
| | Leuchtet nicht mehr | Aufladen abgeschlossen |
| Rotes Licht | Leuchtet ständig | Die Autokamera nimmt nicht auf |
| | Blickt im 1-Sekunden-Intervall | Video aufnehmen |

10. Technische Parameter

| | |
|----------------------|--|
| Videoauflösung | 2560×1080 30FPS, 2304×1296 30FPS, 1920×1080 30FPS, 1280×720 60FPS, 1280×720 30FPS |
| Blickwinkel | 150° |
| Bildschirmgröße | 2,7 Zoll, 16:9 |
| Speichertyp | Micro SD Class 10, max 64 GB |
| Videoformat | MP4 |
| Zeitzeichen | JA |
| GPS | JA |
| G-Sensor | JA |
| Konnektivität | USB |
| System | MS Windows / MAC OS |
| Eingangsspannung | 5 V |
| Frequenz | 50 Hz / 60 Hz |
| Akkukapazität | 150 mAh |
| Betriebsfeuchtigkeit | ≤93%RH (40°C) |
| Betriebstemperatur | -5°C ~ 40°C |

Anmerkung: Die technischen Parameter können durch Umtausch eines Geräteteils oder eine Software-Aktualisierung geändert werden. Achtung, einige EU-Länder haben spezifische Gesetze, die das Aufnehmen mithilfe einer Autokamera regulieren. Es wird also empfohlen, sich vor jeder Reise ins Ausland über die nationalen Regeln zu informieren, im Idealfall bei dortigen Automobilclubs. Die Autokamera kann in vielen Ländern als Beweismaterial verwendet werden, und das sogar bei der Polizei. Auch hier empfehlen wir, die Regeln in den einzelnen Ländern zu beachten. Wir weisen darauf hin, dass derartige Material auch gegen den Urheber verwendet werden kann. Die Marke LAMAX Electronics haftet weder für die gesetzeswidrige Verwendung der Kamera noch für die gesetzeswidrige Verwendung des mithilfe dieser Kamera erzeugten Filmmaterials.

Hersteller

elem6, s.r.o., Braškovská 308/15, 16100 Prag 6
www.lamax-electronics.com

Druckfehler und Änderungen in der Betriebsanleitung sind vorbehalten.

LAMAX

ELECTRONICS

High-end autokamera s GPS lokátorem
a detektorem rychlostních radarů

LAMAX C9



Úvod

Děkujeme Vám, že jste si zakoupili autokameru LAMAX C9. Získali jste tak spolehlivého společníka na cesty Vaším automobilem. Chraňte sebe i svůj automobil. Kvalitní ostré záběry můžete použít nejen jako důkazy pro pojišťovnu či policii, ale také do svých videí z dovolené.

1. Obsah balení

- Autokamera LAMAX C9
- Přísavný držák na sklo s GPS modulem
- Autonabíječka
- MicroSD-USB adaptér
- USB kabel
- Manuál a bezpečnostní instrukce
- Látkový pytlík pro přenos kamery
- Ubrousek z mikrovlákna
- Další tiskoviny (samolepky, Facebook karta, registrační karta)

2. Náskres produktu

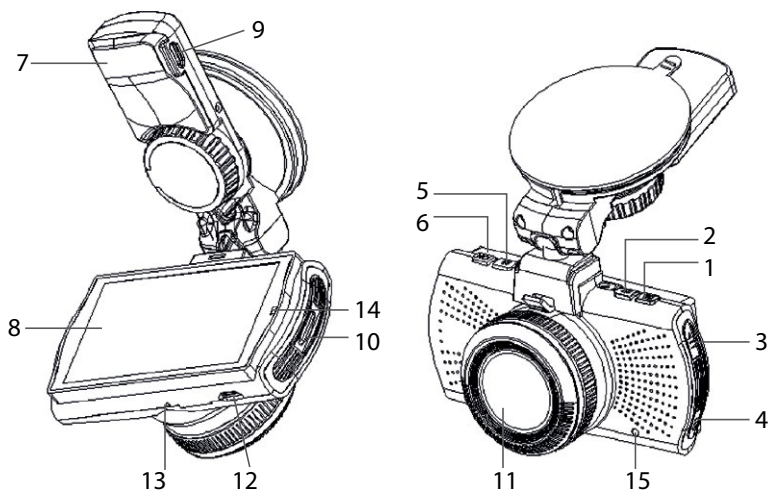

1. MENU

2. ZAP/VYP (Power)

3. Tlačítko NAHORU

4. Tlačítko DOLU

5. MODE

6. Rec/OK

7. Držák

8. Displej

9. Vstup pro nabíjení

10. Slot na Micro SD

11. Objektiv

12. Rozhraní mini USB

13. Mikrofon

14. LED dioda

15. RESET

3. Instalace produktu

- 1) Kabel napájení do autozapalovače vedte okolo předního skla tak, aby nepřekážel řidiči ve výhledu a bezpečně ho upevněte. Zařízení připevněte mezi sklo a zpětné zrcátko. Dosáhnete tak optimálního záběru.
- 2) Zařízení neinstalujte do pozice, která by řidičovi bránila ve výhledu nebo ho rozptylovala
- 3) Některá vozidla nepřerušují napájení do zapalovače ani po vypnutí motoru. V takovém případě před opuštěním vozu vyjměte kabel z autozapalovače.
- 4) Pokud používáte zařízení poprvé, baterie může být málo nabitá. Jestliže nelze zařízení spustit z důvodů nízké energie, připojte ručně kabel externího napájení a proveďte nabíjení baterie.
- 5) Používejte značkové micro SD karty třídy 10 a vyšší. Pro optimální využití délky záznamu doporučujeme používat karty o kapacitě alespoň 8 GB, maximálně však 64 GB. V případě prvního použití paměťové karty ji doporučujeme naformátovat.

Důležité upozornění:

- Pro správné fungování autokamery LAMAX C9 a GPS modulu je nutné, aby kabel s napájením vedl přímo do mikro USB portu v GPS držáku (nikoliv do mikro USB portu v kameře).
- Pro zajištění správné funkce musí být kamera do držáku řádně zapojená (při montáži musí kamera do držáku zacvaknout a být tak zasunuta na doraz). Při vyndávání kamery je nutné zmáčknout pojistku v přední části držáku a teprve poté kameru opatrně vysunout. Pokud nebude kamera plně připevněna k GPS modulu, může docházet k výpadkům napájení či GPS fungování.

4. Používání autokamery LAMAX C9

1) Vložení Micro SD karty

Micro SD kartu vkládejte a vyjmějte ze slotu pro micro SD kartu, když je kamera vypnutá a není připojená k počítači nebo napájení

2) Napájení

- a) Kameru můžete připojit ke zdroji pomocí autozapalovače přímo ve voze.
- b) Kamera je určena k trvalému napájení. Integrovanou baterii nelze vyjmout ani vyměnit.

3) Zapnutí a vypnutí kamery

- a) Kameru zapnete stisknutím tlačítka ZAP/VYP.
- b) Kamera se automaticky zapne po připojení do napájení.
- c) Kameru vypnete stisknutím a podržením tlačítka ZAP/VYP po dobu 3-5 sekund.
- d) Kamera se automaticky vypne po odpojení z napájení.

4) Přepínání režimů a pohyb v menu

- a) Postupným krátkým stisknutím tlačítka „MODE“ můžete přepínat mezi režimy: režim videozáznamu (živý náhled) » režim fotografie » videogalerie/fotogalerie » uzamčené záznamy.
- b) Menu kamery se skládá ze tří samostatných částí: Menu databáze » základní nastavení kamery » pokročilé nastavení. Mezi jednotlivými částmi se pohybujete pomocí šipek „NAHORU“ a „DOLŮ“. Pro vstup do menu slouží tlačítko „MENU“. V každé jednotlivé části menu se následně pohybujete vertikálně pomocí šipek „NAHORU“ a „DOLŮ“, přičemž k potvrzení voleb slouží tlačítko „OK“.
- c) Do samostatné části menu nastavení videa/nastavení fotografie je možné vstoupit pouze z příslušného režimu. Tedy do nastavení videa je možné vstoupit pouze z režimu videozáznam. Do nastavení fotografie je možné vstoupit pouze z režimu fotoaparát.

d) K návratu o úroveň zpět slouží tlačítko „MENU“.

5) Nahrávání / focení / prohlížení galerie

- a) Nahrávání záznamu na kameru započne po stisknutí tlačítka „OK“. Jeho opětovným stisknutím nahrávání ukončíte. Kamera se musí nacházet v režimu videozáznam.
- b) Automatické nahrávání – funkce automatického nahrávání je trvale zapnuta. Automatické nahrávání se spustí po zapojení kamery do napájení. V případě automobilu s napájením závislým na startéru, se kamera zapne a spustí nahrávání po nastartování.
- c) Automatické ukončení nahrávání a vypnutí – kamera automaticky přestane nahrávat a vypne se po přerušení napájení, tedy vypnutí motoru. Některé automobily mají zapalovač trvale napájen. V tomto případě nezapomeňte vyjmout napájecí kabel ze zapalovače.
- d) Fotografie se pořizují stisknutím tlačítka „OK“. Kamera se musí nacházet v režimu fotografie.
- e) Po přepnutí do režimu galerie se zobrazí seznam nahraných videí a pořizovaných fotografií. Pro pohyb mezi jednotlivými nahrávkami a snímky slouží šipky „NAHORU“ a „DOLŮ“. Pro spuštění a vypnutí záznamu slouží tlačítko „OK“.

6) Mazání pořízeného materiálu přímo v kameře

Smazání jednotlivého materiálu přímo v kameře – lze provést v galerii. Vyberte soubor, který chcete smazat. Stiskněte tlačítko „MENU“ a máte na výběr dvě možnosti: „Smaž tento záznam“ nebo „Smazání všech záznamů“. Vyberte možnost pomocí šipek „NAHORU“ a „DOLŮ“ a poté potvrďte tlačítkem „OK“ a stejnými tlačítky (šipky) zvolte mezi volbou „ano“ a „ne“ a potvrďte opět tlačítkem „OK“.







7) Připojení k PC

Kameru lze připojit k PC pomocí mini USB kabelu, který je součástí příslušenství. Po připojení se kamera chová jako zařízení plug'n'play.

8) Hlasová upozornění v českém jazyce

Součástí autokamery LAMAX C9 je GPS modul a aktuální mapová databáze, díky které Vás kamera upozorní na místa, kde je třeba dbát zvýšené pozornosti. Hlasové pokyny kamery neopomenou upozornit na překročení povolené rychlosti nebo na blížící se stacionární či úsekové radary. Výchozí hlasová upozornění jsou v anglickém jazyce, pokud budete chtít, můžete je nahradit českými. Naleznete je, spolu s instrukcemi k instalaci, na webových stránkách www.lamax-electronics.com, pod záložkou **LAMAX C9 » Ke stažení**

5. Funkce tlačítek

| Tlačítko | Funkce | Poznámka |
|---|------------------------|---|
|  (ZAP/VYP) | Zapnutí/vypnutí kamery | 1. Stiskněte a držte pro zapnutí/vypnutí kamery |
|  (MENU) | Menu/přehrávání | 1. Stiskněte pro vstup do menu 2. Dalším stisknutím procházíte nastavení v menu 3. Stiskněte pro návrat o úroveň zpět bez uložení 4. Přidržte pro zapnutí/vypnutí zvuku |
|  (MODE) | Změna režimů | 1. Při živém náhledu, stisknutím měníte režimy kamery - režim videozáznamu (živý náhled) » režim fotografie » videogalerie/fotogalerie » uzamčené záznamy. 2. Při nahrávání stisknutím vypnete obrazovku |
|  (REC/OK) | Nahrávání/OK | 1. Při režimu videozáznamu stiskněte pro nahrávání 2. Při režimu fotografie stiskněte pro fotografování 3. Při režimu nahrávání stiskněte pro ukončení nahrávání 4. V menu stiskněte pro vstup do vnitřního výběru |
|  (UP) | Nahoru/uzamčení | 1. Při nahrávání stisknutím uzamknete záznam (maximální počet uzamčených videí je 50) 2. Při živém náhledu stisknutím nastavujete EV (zesvětlujete expozici) 3. V Menu stiskněte pro pohyb nahoru 4. Přidržte pro zvýšení hlasitosti |
|  (DOWN) | Dolů | 1. Při nahrávání stisknutím vypnete/zapnete mikrofon 2. Při náhledu stisknutím nastavujete EV (ztmavujete expozici) 3. V Menu stiskněte pro pohyb dolů 4. Přidržte pro snížení hlasitosti |
| RESET | Reset | Stiskněte pro reset celé kamery a návrat do továrního nastavení. |

6. Vysvětlivky k ikonám

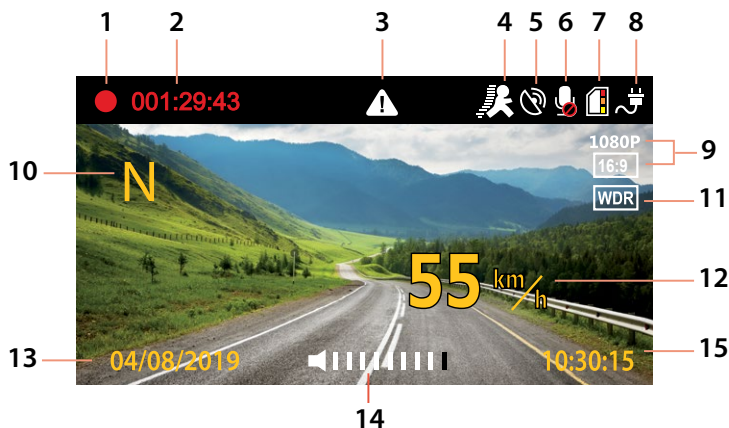

| 1 | | Nahrávání (pokud ikona nesvítí, kamera nenahrává) | | | | | | | | |
|--------------------|----------------------|--|----------------------|----------------------|------------------------|----------------------|-------|--|--|--|
| 2 | 001:29:43 | Čas nahrávaného videa (záznamu) | | | | | | | | |
| 3 | | Ikona znázorňující uzamčení daného záznamu | | | | | | | | |
| 4 | | Detekce pohybu zapnuta/vypnuta | | | | | | | | |
| 5 | | GPS aktivní × GPS mimo signál | | | | | | | | |
| 6 | | Mikrofon zapnut/vypnut | | | | | | | | |
| 7 | | Indikátor paměťové karty a status | | | | | | | | |
| | | <table border="1"> <thead> <tr> <th>Paměti využito = 0</th> <th>0<Paměti využito≤1/3</th> <th>1/3<Paměti využito≤2/3</th> <th>2/3<Paměti využito≤1</th> </tr> </thead> <tbody> <tr> <td>Ikona </td> <td></td> <td></td> <td></td> </tr> </tbody> </table> | Paměti využito = 0 | 0<Paměti využito≤1/3 | 1/3<Paměti využito≤2/3 | 2/3<Paměti využito≤1 | Ikona | | | |
| Paměti využito = 0 | 0<Paměti využito≤1/3 | 1/3<Paměti využito≤2/3 | 2/3<Paměti využito≤1 | | | | | | | |
| Ikona | | | | | | | | | | |
| 8 | | Indikátor napájení / stavu baterie (pokud není zařízení napájeno) | | | | | | | | |
| 9 | 1080P | Rozlišení videa | | | | | | | | |
| 10 | N | Směr jízdy podle světových stran (kompas) | | | | | | | | |
| 11 | WDR | WDR (Wide Dynamic Range) = snímání obrazu v širokém dynamickém rozsahu | | | | | | | | |
| 12 | 55 km/h | Aktuální rychlost | | | | | | | | |
| 13 | 04/08/2019 | Datum | | | | | | | | |
| 14 | | Aktuální hlasitost (zobrazí se podržením tlačítek NAHORU/DOLŮ) | | | | | | | | |
| 15 | 10:30:15 | Aktuální čas | | | | | | | | |

7. Menu

| | Hlavní menu | Podmenu | Poznámka |
|--------------------|------------------|---|---|
| Menu databáze | Rychlostní limit | Vypnuto 10–140 km/h | Výchozí nastavení: Vypnuto <i>Při překročení nastavené hodnoty budete upozorněni.</i> |
| | Databáze | Zapnuto Vypnuto | Výchozí nastavení: Zapnuto <i>Pracuje s databází detektoru rychlostních radarů. Pokud je nablízku rychlostní kamera, zařízení Vás bude varovat zvukem i na obrazovce. Při vypnutí GPS nebudete upozorňováni.</i> |
| | GPS | Zapnuto Vypnuto | Výchozí nastavení: Zapnuto <i>GPS lokátor pro zaznamenání dráhy, pozice, rychlosti a času. Možnost přehrání dráhy a pozice na Google Maps. Při vypnutí se přestane zobrazovat rychlost a směr jízdy na displeji.</i> |
| Základní nastavení | Rozlišení | 2560×1080 30FPS 2304×1296 30FPS 1920×1080 30FPS 1280×720 60FPS 1280×720 30FPS | Výchozí nastavení: 1920×1080 30FPS <i>1080P je vhodné nastavení pro běžné nahrávání. Vyšší rozlišení zabírá více místa na SD kartě.</i> |
| | Kvalita | Velmi vysoká Vysoká Běžná | Výchozí nastavení: Velmi vysoká <i>Umožňuje komprimaci videa již přímo na paměťovou kartu při minimální ztrátě kvality. Při nastavení kvality na „Velmi vysoká“ natáčí kamera v plné kvalitě a bezztrátově. Další nižší nastavení v mírně snížené kvalitě, ale zároveň snižuje objem dat na polovinu.</i> |
| | WDR | Zapnuto Vypnuto | Výchozí nastavení: Zapnuto <i>Zkratka WDR označuje Wide Dynamic Range, tedy funkci pro rovnováhu kontrastu daných záběrů. Tato funkce zvyšuje kvalitu záběrů u světelně nevyvážených míst, kde dochází ke kontrastu světla se stínem.</i> |
| | Datum | Zapnuto Vypnuto | Výchozí nastavení: Zapnuto <i>Zobrazení datumu a času na displeji a v natočeném záznamu.</i> |
| | Cyklický záznam | 1 minuta 2 minuty 3 minuty 5 minut Vypnuto | Výchozí nastavení: 1 minuta <i>Nepřerušené nahrávání do smyčky. Automatický přepis prvního souboru, jakmile se zaplní paměť. Nedojde k přerušení videa.</i> |

| | | | |
|------------------------------------|--------------------------|---|--|
| Základní nastavení | Senzor otřesů (G-senzor) | Citlivost 1 - vysoká Citlivost 2 Citlivost 3 Citlivost 4 Citlivost 5 Citlivost 6 Citlivost 7 - nízká Vypnuto | Výchozí nastavení: Citlivost 4 <i>Aktivovaný G-senzor v případě nárazu automaticky uzamkne aktuálně nahrávaný záznam a uchrání ho tak proti přepsání. Citlivost 1 je nejvyšší, zatímco 7 je nejnižší.</i> |
| | Detekce pohybu | Vypnuto Zapnuto | Výchozí nastavení: Vypnuto <i>Při zapnutí detekci pohybu kamera začne automaticky nahrávat v momentě, kdy zaznamenaná pohyb v zorném poli objektivu. Kamera ukončí nahrávání krátce poté, co pohyb ustane.</i> |
| | Záznam zvuku | Zapnuto Vypnuto | Výchozí nastavení: Zapnuto <i>Umožňuje vypnout či zapnout zvuk při nahrávání videa. Vhodné například pokud chcete zachovat soukromí Vašich hovorů.</i> |
| | Plán odpočinku | Vypnuto 1 hodina 2 hodiny 3 hodiny 4 hodiny | Výchozí nastavení: 2 hodiny <i>Zařízení Vám po uplynulé době doporučí zastavit a odpočinout si.</i> |
| | GPS trasa | Zapnuto Vypnuto | Výchozí nastavení: Zapnuto <i>Vypnutý režim znamená vypnuté GPS zaznamenávání.</i> |
| | LDWS kalibrace | | <i>Přesná kalibrace LDWS je nutná pro správné fungování, bez toho tento ochranný systém nebude fungovat korektně.</i> |
| | LDWS | 20 40 60 80 100 Vypnuto | Výchozí nastavení: Vypnuto <i>LDWS (Lane Departure Warning System) je systém varování při opuštění jízdního pruhu. Tento systém je aktivní od rychlosti, kterou si zvolíte. Vhodný při delších cestách.</i> |
| Nastavení při režimu fotografování | Velikost snímku | 4M (16:9) 9M (16:9) 13M (16:9) | Výchozí nastavení: 13M (16:9) |
| | Kvalita | Velmi vysoká Vysoká Běžná | Výchozí nastavení: Velmi vysoká <i>Nastavení ovlivňuje celkovou kvalitu pořízených snímků a jejich velikost.</i> |
| | Datum | Zapnuto Vypnuto | Výchozí nastavení: Zapnuto <i>Zobrazení datumu a času na displeji a na fotografii.</i> |

| | | | |
|---------------------|-------------------------------|--|---|
| Pokročilé nastavení | Datum / čas | DD / MM / RRRR h/m | Nastavení datumu a času |
| | Potlačení kmitání (frekvence) | 50 Hz 60 Hz | Výchozí nastavení: 50 Hz Umožňuje vybrat frekvenci v souladu s frekvencí rozvodné sítě (na Evropském kontinentu je veden v síti proud o frekvenci 50 Hz, v Americe a části Asie je to pak 60 Hz). |
| | Metrika (měření expozice) | Průměr Centr. Bod | Výchozí nastavení: Centrální (středový) Nastavení expoziční oblasti zaměření kamery |
| | Spořič obrazovky | Vypnuto 15 sekund 1 minuta 3 minuty 5 minut | Výchozí nastavení: Vypnuto Nastavení automatického vypnutí displeje v případě nečinnosti. |
| | Zpožděné vypnutí | Vypnuto 5 sekund 15 sekund 30 sekund | Výchozí nastavení: Vypnuto Umožňuje odložit okamžité vypnutí po vypojení kamery z napájení. Tato funkce je vhodná například u automobilů se zařízením start/stop. |
| | Zvuky | Zapnuto Vypnuto | Výchozí nastavení: Zapnuto Nastavení zvukového upozornění během jízdy. |
| | Textová značka | Vypnuto Vložit text. zn. | Výchozí nastavení: Vypnuto Možnost vložení textové informace do záznamu videa. |
| | Zobrazení rychlosti | Zapnuto Vypnuto | Výchozí nastavení: Zapnuto Možnost zapnutí/vypnutí zobrazení rychlosti do záznamu videa. |
| | Rychlost | KMH / MPH | Výchozí nastavení: KMH |
| | Časová zóna | GMT-12 – GMT+12 | Výchozí nastavení: +1 Nastavení časové zóny. |
| | Otočení obrazu | Zapnuto Vypnuto | Výchozí nastavení: Vypnuto Možnost otočení obrazu o 180 stupňů. |
| | Jazyk | English, Deutsch, Český, Slovensky, Polski, Magyar, Lietuvių, Русский, Français, Svenska, Nederlands | Výchozí nastavení: Angličtina |
| | Formátovat | Ano Ne | Výchozí nastavení: Ne |
| | Tovární nastavení | Ano Ne | Výchozí nastavení: Ano |
| | Verze Firmware | | |

8. LDWS a kalibrace

Po připevnění kamery do držáku vyberte v Základním nastavení menu » “LDWS kalibrace” a pokračujte podle instrukcí na obrázku níže:



Poznámka: Přesná kalibrace LDWS je nutná pro správné fungování, bez toho tento ochranný systém nebude fungovat korektně.

9. LED-dioda a funkce

| | Ukazatel | Význam |
|----------------|----------------------------|-----------------------------|
| Modré světlo | Stále svítí | Nabíjení |
| | Zhasnutí | Ukončení nabíjení |
| Červené světlo | Stále svítí | Autokamera nenahrává záznam |
| | Bliká v interval 1 sekundy | Nahrávání záznamu |

10. Technické parametry

| | |
|--------------------|--|
| Rozlišení videa | 2560×1080 30FPS, 2304×1296 30FPS, 1920×1080 30FPS, 1280×720 60FPS, 1280×720 30FPS |
| Úhel záběru | 150° |
| Velikost obrazovky | 2,7 palců, 16:9 |
| Typ paměti | Micro SD Class 10, max 64 GB |
| Formát videa | MP4 |
| Časová značka | ANO |
| GPS | ANO |
| G-sensor | ANO |
| Konektivita | USB |
| Systém | MS Windows / MAC OS |
| Vstupní napětí | 5 V |
| Frekvence | 50 Hz / 60 Hz |
| Kapacita baterie | 150 mAh |
| Provozní vlhkost | ≤93%RH (40°C) |
| Provozní teplota | -5°C ~ 40°C |

Poznámka: Specifikace se může změnit výměnou některé části zařízení nebo aktualizací softwaru. Pozor, některé země Evropské unie mají specifické zákony ohledně nahrávání autokamerou. Proto doporučujeme se před každou cestou do zahraničí informovat o místní zákonné úpravě, ideálně u lokálních automotoklubů. Kameru lze použít jako důkazní materiál, a to dokonce i při jednání s příslušníkem policie. Opět doporučujeme nastudovat zákonnou úpravu v jednotlivých zemích. Upozorňujeme, že takovýto materiál je též možné použít i proti autorovi takového záznamu. Značka LAMAX Electronics není zodpovědná za nezákonné použití kamer ani materiálu těmito kamerami pořízeným.

Výrobce

elem6, s.r.o., Braškovská 308/15, 16100 Praha 6
www.lamax-electronics.com

Tiskové chyby a změny v manuálu jsou vyhrazeny.

LAMAX

ELECTRONICS

High-end autokamera s GPS lokátorom
a detektorom rýchlostných radarov

LAMAX C9



Úvod

Ďakujeme Vám, že ste si zakúpili autokameru LAMAX C9. Získali ste tak spoľahlivého spoločníka na cesty Vaším automobilom. Chráňte seba aj svoj automobil. Kvalitné a ostré zábery môžete použiť nielen ako dôkazy pre poisťovňu či políciu, ale takisto do svojich videí z dovolenky.

1. Obsah balenia

- Autokamera LAMAX C9
- Prísavný držiak na sklo s GPS modulom
- Autonabíjačka
- MicroSD-USB adaptér
- USB kábel
- Manuál a Bezpečnostné inštrukcie
- Látkové vrečko pre prenos kamery
- Utierka z mikrovlákna
- Ďalšie tlačoviny (samolepky, Facebook karta, registračná karta)

2. Nákres produktu

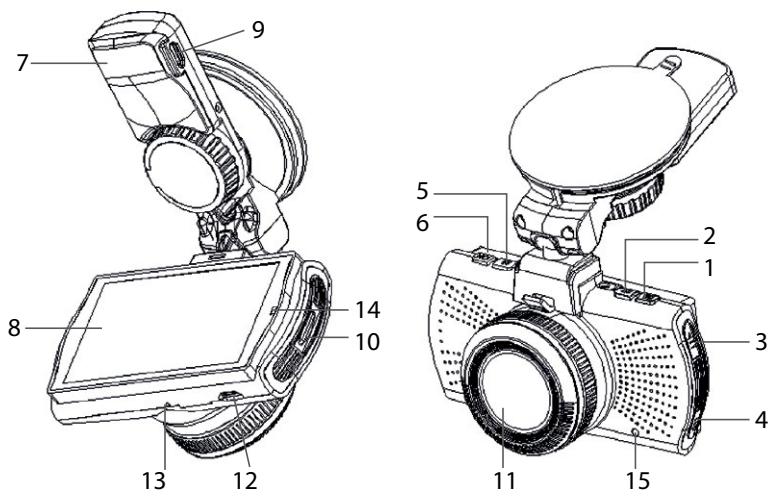

1. MENU
2. ZAP/VYP (Power)
3. Šípka HORE
4. Šípka DOLE
5. MODE
6. Rec/OK
7. Držiak
8. Displej
9. Vstup pre nabíjanie

10. Slot na Micro SD
11. Objektív
12. Rozhranie mini USB
13. Mikrofón
14. LED dióda
15. RESET

3. Inštalácia produktu

- 1) Kábel napájania do autozapaľovača vedte okolo predného skla tak, aby neprekážal vodičovi vo výhlade a bezpečne ho upevnite. Zariadenie pripevnite medzi sklo a spätné zrkadielko. Dosiachnete tak optimálny záber.
- 2) Zariadenie neinštalujte do pozície, ktorá by vodičovi bránila vo výhlade alebo ho rozptyľovala.
- 3) Niektoré vozidlá neprerušia napájanie do zapaľovača ani po vypnutí motoru. V takom prípade pred opustením vozidla vyberte kábel z autozapaľovača.
- 4) Pokiaľ používate zariadenie po prvýkrát, batéria môže byť nedostatočne nabitá. Pokiaľ nie je možné zariadenie spustiť z dôvodu nízkej energie, pripojte ručne kábel externého napájania a nabite tak batériu.
- 5) Používajte značkové micro SD karty triedy 10 a vyššie. Pre optimálne využitie dĺžky záznamu odporúčame používať karty o kapacite aspoň 8GB, maximálne však 64 GB. V prípade prvého použitia pamäťovej karty, odporúčame ju naformátovať.

Dôležité upozornenia:

- Pre správne fungovanie autokamery LAMAX C9 a GPS modulu je nutné, aby kábel s napájaním viedol priamo do micro USB portu v GPS držiaku (nie do micro USB portu v kamere).
- Pre zaistenie správnej funkcie musí byť kamera do držiaka riadne zapojená (pri montáži musí kamera do držiaka zacvaknúť a byť tak zasunutá na doraz). Pri vyberaní kamery je nutné stlačiť poistku v prednej časti držiaku a až potom kameru opatrne vysunúť. Pokiaľ nebude kamera plne pripevnená k GPS modulu, môže dochádzať k výpadkom napájania alebo fungovania GPS.

4. Používanie autokamery LAMAX C9

1) Vloženie Micro SD karty

Micro SD kartu môžete vložiť a vybrať zo slotu pre micro SD kartu, keď je kamera vypnutá a nie je pripojená k počítaču alebo napájaniu.

2) Napájanie

- a) Kameru môžete pripojiť k napájaniu pomocou nabíjačky v aute.
- b) Kamera je určená k trvalému napájaniu. Integrovanú batériu nie je možné vybrať ani vymeniť.

3) Zapnutie a vypnutie kamery

- a) Kameru zapnete stlačením tlačidla ZAP/VYP.
- b) Kamera sa automaticky zapne po pripojení do napájania.
- c) Kameru vypnete stlačením a podržaním tlačidla ZAP/VYP po dobu 3-5 sekúnd.
- d) Kamera sa automaticky vypne po odpojení z napájania..

4) Prepínanie režimov a pohyb v menu

- a) Postupným krátkym stlačením tlačidla „MODE“ môžete prepínať medzi režimami: režim videozáznamu (živý náhľad) » režim fotografie » video-galéria/foto-galéria » uzamknuté záznamy.
- b) Menu kamery sa skladá z troch samostatných častí: Menu databázy » základné nastavenie kamery » pokročilé nastavenia. Medzi jednotlivými časťami sa pohybujete pomocou šípok „HORE“ a „DOLE“. Pre vstup do menu slúži tlačidlo „MENU“. V každej jednotlivjej časti menu sa

následne pohybujete vertikálne pomocou šípok „HORE“ a „DOLE“, pričom k potvrdeniu voľby slúži tlačidlo „OK“.

- c) Do samostatnej časti menu nastavení videa/nastavení fotografie je možné vstúpiť len z príslušného režimu. Teda do nastavenia videa je možné vstúpiť len z režimu videozáznam. Do nastavení fotografie je možné vstúpiť len z režimu fotoaparát.
- d) K návratu o úroveň späť slúži tlačidlo „MENU“.

5) Nahrávanie / fotenie / prehliadanie galérie

- a) Nahrávanie záznamu na kameru započne po stlačení tlačidla „OK“. Jeho opätovným stlačením nahrávanie ukončíte. Kamera sa musí nachádzať v režime videozáznam.
- b) Automatické nahrávanie – funkcia automatického nahrávania je trvalo zapnutá. Automatické nahrávanie sa spustí po zapojení kamery do napájania. V prípade automobilu s napájaním závislým na štartéri, sa kamera zapne a spustí nahrávanie po naštartovaní.
- c) Automatické ukončenie nahrávania a vypnutie – kamera automaticky prestane nahrávať a vypne sa po prerušení napájania, teda vypnutím motoru. Niektoré automobily majú zapaľovač trvalo napájaný. V tomto prípade nezabudnite vybrať napájací kábel zo zapaľovača.
- d) Fotografie sa zhotovujú stlačením tlačidla „OK“. Kamera sa musí nachádzať v režime fotografie.
- e) Po prepnutí do režimu galérie sa zobrazí zoznam nahraných videí a zhotovených fotografií. Pre pohyb medzi jednotlivými nahrávkami a snímkami slúžia šípky „HORE“ a „DOLU“. Pre spustenie a vypnutie záznamu slúži tlačidlo „OK“.

6) Mazanie zhotoveného materiálu priamo v kamere

Zmazanie jednotlivého materiálu priamo v kamere – možno vykonať v galérii. Vyberte súbor, ktorý chcete zmazať. Stlačte tlačidlo „MENU“ a uvidíte na výber dve možnosti: „Zmaž tento záznam“ alebo „Zmazanie všetkých záznamov“. Vyberte možnosť pomocou šípok „HORE“ a „DOLE“ a potom potvrdte tlačidlom „OK“ a rovnakými tlačidlami (šípky) zvolte medzi voľbou „áno“ a „nie“ a potvrdte opäť tlačidlom „OK“.

7) Pripojenie k PC

Kameru možno pripojiť k PC pomocou mini USB káblu, ktorý je súčasťou príslušenstva. Po pripojení sa kamera chová ako zariadenie plug'n'play.

8) Hlasová upozornenia v českom jazyku

Súčasťou autokamery LAMAX C9 je GPS modul a aktuálne mapové databázy, vďaka ktorým Vás kamera upozorní na miesta, kde je potrebné dbať na zvýšenú pozornosť. Hlasové pokyny kamery nezabudnú upozorniť na prekročenie povolenej rýchlosti alebo na blížiacu sa stacionárnu či úsekovú radary. Predvolené hlasové upozornenia sú v anglickom jazyku, ak budete chcieť, môžete ich nahradiť českými. Nájdete ich, spolu s inštrukciami na inštaláciu, na webových stránkach www.lamax-electronics.com, pod záložkou **LAMAX C9 » Na stiahnutie**

5. Funkcie tlačidiel

| Tlačidlo | Funkcia | Poznámka |
|---|-------------------------------|--|
|  (ZAP/VYP) | Zapnutie / vypnutie kamery | 1. Stlačte a držte pre zapnutie/ vypnutie kamery |
|  (MENU) | Menu/prehrávanie | 1. Stlačte pre vstup do menu 2. Ďalším stlačením prechádzate nastavenie v menu 3. Stlačte pre návrat o úroveň späť bez uloženia 4. Pridržte pre zapnutie/ vypnutie zvuku |
|  (MODE) | Zmena režimov | 1. Pri živom náhľade, stlačením meníte režimy kamery - režim videozáznamu (živý náhľad) » režim fotografie » video-galéria/ foto-galéria » uzamknuté záznamy. 2. Pri nahrávaní stlačením vypnete obrazovku |
|  (REC/OK) | Nahrávanie/OK | 1. Pri režime videozáznamu stlačte pre nahrávanie 2. Pri režime fotografie stlačte pre fotografovanie 3. Pri režime nahrávania stlačte pre ukončenie nahrávania 4. V menu stlačte pre vstup do vnútorného výberu |
|  (UP) | Hore/uzamknutie | 1. Pri nahrávaní stlačením uzamknú záznam (maximálny počet uzamknutých videí je 50) 2. Pri živom náhľade stlačením nastavujete EV (zosvetlenie expozíciu) 3. V Menu stlačte pre pohyb nahor 4. Pridržte pre zvýšenie hlasitosti |
|  (DOWN) | Dole | 1. Pri nahrávaní stlačením vypnete/ zapnete mikrofón 2. Pri náhľade stlačením nastavujete EV (stmavujete expozíciu) 3. V Menu stlačte pre pohyb dole 4. Pridržte pre zníženie hlasitosti |
| RESET | Reset | Stlačte pre reset celej kamery a návrat do továrenského nastavenia |

6. Vysvetlivky k ikonám

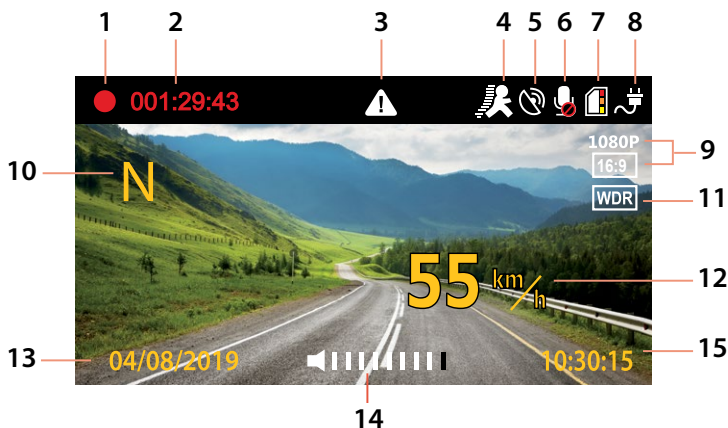

| | | | | | | |
|----|------------|--|---------------------------|-----------------------------|---------------------------|--|
| 1 | | Nahrávanie (pokiaľ ikona nesvieti, kamera nenahráva) | | | | |
| 2 | 001:29:43 | Čas nahrávaného videa (záznamu) | | | | |
| 3 | | Ikona znázorňujúca uzamknutie daného záznamu | | | | |
| 4 | | Detekcia pohybu zapnutá/ vypnutá | | | | |
| 5 | | GPS aktívne × GPS mimo signál | | | | |
| 6 | | Mikrofón zapnutý/ vypnutý | | | | |
| 7 | | Indikátor pamäťovej karty a status | | | | |
| | | Využitie pamäte = 0 | 0 < Využitie pamäte ≤ 1/3 | 1/3 < Využitie pamäte ≤ 2/3 | 2/3 < Využitie pamäte ≤ 1 | |
| | | Ikona | | | | |
| | | | | | | |
| 8 | | Indikátor napájania / stavu batérie (pokiaľ nie je zariadenie napájané) | | | | |
| 9 | 1080P | Rozlíšenie videa | | | | |
| 10 | N | Smer jazdy podľa svetových strán (kompas) | | | | |
| 11 | WDR | WDR (Wide Dynamic Range) = snímanie obrazu v širokom dynamickom rozsahu | | | | |
| 12 | 55 km/h | Aktuálna rýchlosť | | | | |
| 13 | 04/08/2019 | Dátum | | | | |
| 14 | | Aktuálna hlasitosť (zobrazí sa podržaním tlačidiel HORE/DOLU) | | | | |
| 15 | 10:30:15 | Aktuálny čas | | | | |

7. Menu

| | Hlavné menu | Podmenu | Poznámka |
|---------------------|------------------|---|---|
| Menu databáze | Rýchlostný limit | Vypnuté 10 - 140 km/h | Počiatočné nastavenie: Vypnuté <i>Pri prekročení nastavenej hodnoty budete upozornený.</i> |
| | Databáza | Zapnuté Vypnuté | Počiatočné nastavenie: Zapnuté <i>Pracuje s databázou detektoru rýchlostných radarov. Ak je nablízku rýchlostná kamera, zariadenie Vás bude varovať zvukom aj na obrazovke. Pri vypnutí GPS nebudete upozorňovaní.</i> |
| | GPS | Zapnuté Vypnuté | Počiatočné nastavenie: Zapnuté <i>GPS lokátor pre zaznamenanie dráhy, pozície, rýchlosti a času. Možnosť prehrávania dráhy a pozície na Google Maps. Pri vypnutí sa prestane zobrazovať rýchlosť a smer jazdy na displeji.</i> |
| Základné nastavenia | Rozlíšenie | 2560×1080 30FPS 2304×1296 30FPS 1920×1080 30FPS 1280×720 60FPS 1280×720 30FPS | Počiatočné nastavenie: 1920×1080 30FPS <i>1080P je vhodné nastavenie pre bežné nahrávanie. Vyššie rozlíšenie zaberá viac miesta na SD karte.</i> |
| | Kvalita | Veľmi vysoká Vysoká Bežná | Počiatočné nastavenie: Zapnuté <i>Skratka WDR označuje Wide Dynamic Range, teda funkciu pre rovnováhu kontrastu daných záberov. Táto funkcia zvyšuje kvalitu záberov pri svetelne nevyvážených miestach, kde dochádza ku kontrastu svetla s tieňom.</i> |
| | WDR | Zapnuté Vypnuté | Výchozí nastavení: Zapnuto <i>Zkratka WDR označuje Wide Dynamic Range, tedy funkci pro rovnováhu kontrastu daných záběrů. Tato funkce zvyšuje kvalitu záběrů u světelně nevyvážených míst, kde dochází ke kontrastu světla se stínem.</i> |
| | Dátum | Zapnuté Vypnuté | Počiatočné nastavenie: Zapnuté <i>Zobrazenie dátumu a času na displeji a v nakrútenom zázname.</i> |
| | Cyklický záznam | 1 minúta 2 minúty 3 minúty 5 minút Vypnuté | Počiatočné nastavenie: 1 minúta <i>Neprerušené nahrávanie v slučke. Automatický prepis prvého súboru, akonáhle sa zaplní pamäť. Nedôjde k prerušeniu videa.</i> |

| | | | |
|--------------------------------------|---------------------------|--|---|
| Základné nastavenia | Senzor otrasov (G-senzor) | Citlivosť 1 Citlivosť 2 Citlivosť 3 Citlivosť 4 Citlivosť 5 Citlivosť 6 Citlivosť 7 Vypnuté | Počiatočné nastavenie: Citlivosť 4 <i>Aktivovaný G-senzor v prípade nárazu automaticky uzamkne aktuálne nahrávaný záznam a ochráni ho tak proti prepísaniu.</i> |
| | Detekcia pohybu | Vypnuté Zapnuté | Počiatočné nastavenie: Vypnuté <i>Pri zapnutej detekcii pohybu kamera začne automaticky nahrávať v momente, kedy zaznamená pohyb v zornom poli objektívu. Kamera ukončí nahrávanie krátko potom, čo pohyb ustane.</i> |
| | Záznam zvuku | Zapnuté Vypnuté | Počiatočné nastavenie: Zapnuté <i>Umožňuje vypnúť, či zapnúť zvuk pri nahrávaní videa. Vhodné napríklad pokiaľ chcete zachovať súkromie Vašich hovorov.</i> |
| | Plán odpočinku | Vypnuté 1 hodina 2 hodiny 3 hodiny 4 hodiny | Počiatočné nastavenie: 2 hodiny <i>Zariadenie Vám po uplynulej dobe odporučí zastaviť a odpočínúť si.</i> |
| | GPS trasa | Zapnuté Vypnuté | Počiatočné nastavenie: Zapnuté <i>Vypnutý režim znamená vypnuté GPS zaznamenávanie.</i> |
| | LDWS kalibrácia | | <i>Presná kalibrácia LDWS je nutná pre správne fungovanie, bez toho tento ochranný systém nebude fungovať korektne.</i> |
| | LDWS | 20 40 60 80 100 Vypnuté | Počiatočné nastavenie: Vypnuté <i>LDWS (Lane Departure Warning System) je systém varovania pri opustení jazdného pruhu. Tento systém je aktívny od rýchlosti, ktorú si zvolíte. Vhodný pri dlhších cestách.</i> |
| Nastavenie pri režime fotografovania | Veľkosť snímku | 4M (16:9) 9M (16:9) 13M (16:9) | Počiatočné nastavenie: 13M (16:9) |
| | Kvalita | Veľmi vysoká Vysoká Bežná | Počiatočné nastavenie: Veľmi vysoká <i>Nastavenie ovplyvňuje celkovú kvalitu zhotovených snímok a ich veľkosť.</i> |
| | Dátum | Zapnuté Vypnuté | Počiatočné nastavenie: Zapnuté <i>Zobrazenie dátumu a času na displeji a na fotografii.</i> |

| | | | |
|----------------------|----------------------------------|--|--|
| Pokročilé nastavenia | Dátum / čas | DD / MM / RRRR h/m | <i>Nastavenie dátumu a času.</i> |
| | Potlačenie kmitania (frekvencie) | 50 Hz 60 Hz | Počiatkové nastavenie: 50 Hz <i>Umožňuje vybrať frekvenciu v súlade s frekvenciou rozvodnej siete (na európskom kontinente je vedený v sieti prúd o frekvencii 50 Hz, v Amerike a časti Ázie je to potom 60 Hz).</i> |
| | Metrika (meranie expozície) | Priemer Centr. Bod | Počiatkové nastavenie: Centrálné (stredový) <i>Nastavenie expozičnej oblasti zamerania kamery.</i> |
| | Šetrič obrazovky | Vypnuté 15 sekúnd 1 minúta 3 minúty 5 minút | Počiatkové nastavenie: Vypnuté <i>Nastavenie automatického vypnutia displeja v prípade nečinnosti.</i> |
| | Oneskorené vyp. | Vypnuté 5 sekúnd 15 sekúnd 30 sekúnd | Počiatkové nastavenie: Vypnuté <i>Umožňuje odložiť okamžité vypnutie po vypojení kamery z napájania. Táto funkcia je vhodná napríklad pri automobiloch so zariadením štart/stop.</i> |
| | Zvuky | Zapnuté Vypnuté | Počiatkové nastavenie: Zapnuté <i>Nastavenie zvukového upozornenia behom jazdy.</i> |
| | Textová značka | Vypnuté Vložiť text. zn. | Počiatkové nastavenie: Vypnuté <i>Možnosť vloženia textovej informácie do záznamu videa.</i> |
| | Rýchlosť do z. | Zapnuté Vypnuté | Počiatkové nastavenie: Zapnuté <i>Možnosť zapnutia / vypnutia zobrazenia rýchlosti do záznamu videa</i> |
| | Rýchlosť | KMH / MPH | Počiatkové nastavenie: KMH |
| | Časová zóna | GMT-12 – GMT+12 | Počiatkové nastavenie: +1 <i>Nastavenie časovej zóny.</i> |
| | Otočenie obrazu | Zapnuté Vypnuté | Počiatkové nastavenie: Vypnuté <i>Možnosť otočenia obrazu o 180 stupňov.</i> |
| | Jazyk | English, Deutsch, Česky, Slovensky, Polski, Magyar, Lietuvių, Русский, Français, Svenska, Nederlands | Počiatkové nastavenie: Angličtina |
| | Formátovanie | Áno Nie | Počiatkové nastavenie: Nie |
| | Zresetovať | Áno Nie | Počiatkové nastavenie: Áno |
| Verze Firmware | | | |

8. LDWS a kalibrácia

Po pripavení kamery do držiake vyberte v základnom nastavení menu » «LDWS kalibrácia» a pokračujte podľa inštrukcií na obrázku nižšie:



Poznámka: Presná kalibrácia LDWS je nutná pre správne fungovanie, bez toho tento ochranný systém nebude fungovať korektne.

9. LED-dióda a funkcie

| | Ukazovateľ | Význam |
|----------------|-----------------------------|-----------------------------|
| Modré svetlo | Stále svieti | Nabíjanie |
| | Zhasnutie | Ukončenie nabíjania |
| Červené svetlo | Stále svieti | Autokamera nenahráva záznam |
| | Bliká v intervale 1 sekundy | Nahrávanie záznamu |

10. Technické parametre

| | |
|---------------------|--|
| Rozlíšenie videa | 2560×1080 30FPS, 2304×1296 30FPS, 1920×1080 30FPS, 1280×720 60FPS, 1280×720 30FPS |
| Uhol záberu | 150° |
| Veľkosť obrazovky | 2,7 palcov, 16:9 |
| Typ pamäte | Micro SD Class 10, max 64 GB |
| Formát videa | MP4 |
| Časová značka | ÁNO |
| GPS | ÁNO |
| G-sensor | ÁNO |
| Konektivita | USB |
| Systém | MS Windows / MAC OS |
| Vstupné napätie | 5 V |
| Frekvencia | 50 Hz / 60 Hz |
| Kapacita batérie | 150 mAh |
| Prevádzková vlhkosť | ≤93%RH (40°C) |
| Prevádzková teplota | -5°C ~ 40°C |

Poznámka: Špecifikácia sa môže zmeniť výmenou niektorej časti zariadenia alebo aktualizáciou softvéru. Pozor, niektoré zeme Európskej únie majú špecifické zákony ohľadne nahrávania autokamerou. Preto odporúčame sa pred každou cestou do zahraničia informovať o miestnej zákonnej úprave, ideálne u lokálnych automotoklubov. Kameru možno použiť ako dôkazový materiál, a to dokonca aj pri jednaní s príslušníkom polície. Opäť odporúčame naštudovať zákonnú úpravu v jednotlivých krajinách. Upozorňujeme, že takýto materiál je tiež možné použiť aj proti autorovi takéhoto záznamu. Značka LAMAX Electronics nie je zodpovedná za nezákonné použitie kamier ani materiálu zhotoveného týmito kamerami.

Výrobca

elem6, s.r.o., Braškovská 308/15, 16100 Praha 6
www.lamax-electronics.com

Tlačové chyby a zmeny v manuáli sú vyhradené.

LAMAX

ELECTRONICS

Kamera samochodowa high-end
z lokalizatorem GPS i detekcją
radarów prędkości

LAMAX C9



Wstęp

Dziękujemy, że zdecydowaliście się na zakup kamery samochodowej LAMAX C9. Dzięki temu zyskaliście niezawodnego towarzysza podróży samochodem. Chroń siebie i swoje auto. Ostre ujęcia wysokiej jakości możesz wykorzystać nie tylko jako dowód, który możesz okazać ubezpieczalni albo policji, ale też do zarejestrowania swoich przygód urlopowych.

1. Zawartość zestawu

- Kamera samochodowa LAMAX C9
- Mocowanie do szyby na przyssawkę z modulem GPS
- Ładowarka
- MicroSD-USB adapter
- Kabel USB
- Instrukcja obsługi oraz informacje dotyczące bezpieczeństwa
- Materiałowe etui do przenoszenia kamery
- Ściereczka z mikrofibry
- Pozostałe materiały drukowane (naklejki, karta Facebook, karta rejestracyjna)

2. Zarys produktu

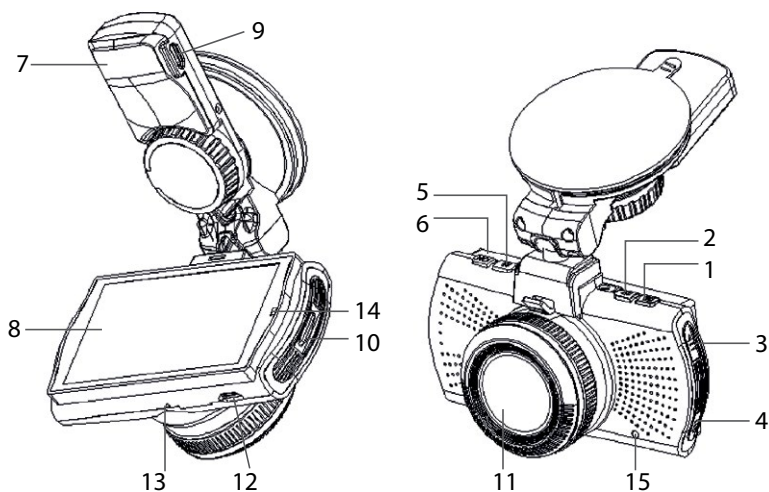

1. MENU
2. WŁ/WYŁ (Power)
3. Strzałka W GÓRĘ
4. Strzałka W DÓŁ
5. MODE
6. Rec/OK
7. Mocowanie
8. Ekran
9. Wejście na zasilanie

10. Wejście na Micro SD
11. Obiektyw
12. Interfejs mini USB
13. Mikrofon
14. Dioda LED
15. RESET

3. Instalacja produktu

- 1) Kabel zasilania do zapalniczki samochodowej poprowadź wokoło przedniej szyby w taki sposób, aby nie zakłócał dobrej widoczności z punktu widzenia kierowcy, a następnie bezpiecznie go przymocuj. Urządzenie zamontuj między szybą a lusterkiem wstecznym. Dzięki temu osiągniesz optymalny widok.
- 2) Nie montuj urządzenia w pozycji, która przesłaniałaby kierowcy widok albo go rozpraszała.
- 3) W niektórych samochodach zasilanie zapalniczki samochodowej nie zostaje przerwane wraz z wyłączeniem silnika. W takim przypadku przed opuszczeniem samochodu wyjmij kabel z gniazdka zapalniczki.
- 4) Jeżeli korzystasz z urządzenia po raz pierwszy, bateria może być słabo naładowana. Jeśli uruchomienie urządzenia nie jest możliwe z powodu niskiego stanu naładowania baterii, podłącz ręcznie kabel zasilania i w ten sposób naładuj baterię.
- 5) Zalecamy wykorzystywanie markowych kart SD klasy 10 i wyższych. W celu optymalnego wykorzystania długości nagrania polecamy używanie kart o pojemności co najmniej 8 GB, maksymalnie do 64 GB. W przypadku pierwszego wykorzystania karty pamięci, należy ją najpierw sformatować.

Ważne informacje:

- Aby kamera samochodowa LAMAX C9 i moduł GPS funkcjonowały prawidłowo, kabel zasilający należy poprowadzić bezpośrednio do wejścia mikro USB w uchwycie GPS (nie do wejścia mikro USB w kamerze).
- Aby zapewnić działanie wszystkich funkcji, kamera musi być prawidłowo podłączona do mocowania (podczas montażu kamerę należy umieścić w uchwycie i do końca wsunąć). Podczas wyjmowania kamery należy wcisnąć zabezpieczenie w przedniej części uchwytu, a dopiero wtedy ostrożnie wyjąć kamerę. Jeżeli kamera nie będzie prawidłowo przymocowana do modułu GPS, może dochodzić do przerw w zasilaniu lub działaniu GPS.

4. Użytkowanie kamery samochodowej LAMAX C9

1) Włożenie karty Micro SD

Włóż lub usuń kartę micro SD z wejścia na kartę pamięci tylko wtedy, kiedy kamera jest wyłączona oraz nie jest połączona z komputerem kablem zasilania.

2) Zasilanie

- a) Możesz podłączyć kamerę do zasilania za pomocą ładowarki samochodowej w samochodzie.
- b) Kamera jest przeznaczona do trwałego zasilania. Wbudowanej baterii nie można wyjmować ani wymienić.

3) Włączanie i wyłączanie kamery

- a) Kamerę włączysz poprzez wciśnięcie przycisku WŁ/WYŁ.
- b) Kamera włączy się automatycznie po podłączeniu do zasilania.
- c) Kamerę wyłączysz wciskając i przytrzymując przycisk WŁ/WYŁ przez około 3–5 sekund.
- d) Kamera wyłączy się automatycznie po odłączeniu od zasilania.

4) Przełączanie trybów i poruszanie się w menu

- a) Wciskając raz po razie przycisk „MODE” możesz się przełączać między trybami: tryb nagrywania wideo (podgląd na żywo) » tryb fotografii » galeria wideo/galeria foto » zabezpieczone nagrania.

- b) Menu kamery składa się z trzech niezależnych części: Menu bazy danych » podstawowe ustawienia kamery » ustawienia zaawansowane. Między poszczególnymi częściami możesz się przemieszczać za pomocą strzałek „W GÓRĘ” i „W DÓŁ”. Do wejścia do menu służy przycisk „MENU”. W każdej poszczególniej części menu możesz się następnie przemieszczać wertykalnie za pomocą strzałek „W GÓRĘ” i „W DÓŁ”. Do potwierdzenia wyboru służy przycisk „OK”.
- c) Do samodzielnej części menu ustawienia wideo/ustawienia fotografii możesz przejść jedynie z odpowiedniego trybu. Do ustawień wideo możesz więc przejść jedynie z trybu nagrywania wideo. Do ustawień fotografii możesz przejść jedynie z trybu aparatu fotograficznego.
- d) Aby powrócić o jeden poziom wstecz, należy wykorzystać przycisk „MENU”.

5) Nagrywanie / fotografowanie / przeglądanie galerii

- a) Nagrywanie na kamerze rozpocznie się po wciśnięciu przycisku „OK”. Jego ponowne wciśnięcie spowoduje ukończenie nagrywania. Kamera musi się znajdować w trybie nagrywania wideo.
- b) Nagrywanie automatyczne – funkcja automatycznego nagrywania jest uruchomiona na stałe. Automatyczne nagrywanie uruchomi się po podłączeniu kamery do źródła zasilania. W przypadku samochodu o zasilaniu zależnym od zapłonu, kamera włączy się i zacznie nagrywać po uruchomieniu silnika.
- c) Automatyczne ukończenie nagrywania i wyłączenie – kamera automatycznie przestanie nagrywać i wyłączy się po zatrzymaniu zasilania, a więc po wyłączeniu silnika. W niektórych samochodach gniazdo zapalniczki jest trwale zasilane. W podobnym przypadku nie zapomnij wyjąć kabel zasilania z zapalniczki.
- d) Fotografie wykonuje się poprzez wciśnięcie przycisku „OK”. Kamera musi się znajdować w trybie fotografii.
- e) Po przełączeniu do trybu galerii wyświetli się lista powstałych nagrań i wykonanych fotografii. Aby przemieszczać się między poszczególnymi nagraniami i zdjęciami, należy wykorzystać strzałki „W GÓRĘ” i „W DÓŁ”. Do odtwarzania i zatrzymywania nagrania służy przycisk „OK”.

6) Usuwanie zapisanego materiału bezpośrednio w kamerze

Usuwanie poszczególnych plików bezpośrednio w kamerze – możliwe w galerii. Wybierz plik, który chcesz usunąć. Wciśnij przycisk „MENU”, a następnie dokonaj wyboru między dwiema opcjami: „Usuń ten plik” albo „Usuń wszystkie pliki”. Za pomocą strzałek „W GÓRĘ” i „W DÓŁ” wybierz pożądaną opcję, a następnie potwierdź ją przyciskiem „OK”. Tymi samymi przyciskami (strzałkami) wybierz między opcją „tak” lub „nie” i ponownie potwierdź przyciskiem „OK”.

7) Podłączanie do PC







Kamerę można podłączyć do PC za pomocą kabla mini USB, który jest jednym z akcesoriów wchodzących w skład zestawu podstawowego. Po podłączeniu kamera zachowuje się jak urządzenie plug'n'play.

8) Powiadomienia głosowe w języku polskim

LAMAX C9 wyposażony jest w moduł GPS z aktualną bazą fotoradarów, dzięki której zostaniesz powiadomiony o miejscu, w którym powinieneś zachować szczególną ostrożność. Komunikaty głosowe powiadomią o przekroczeniu limitu prędkości lub o zbliżaniu się do fotoradaru. Domyślnym językiem komunikatów głosowych jest język angielski, który w dowolnym momencie możesz przełączyć na język polski. Wszystkie niezbędne informacje, instrukcje oraz manuale znajdziesz na oficjalnej stronie internetowej www.lamax-electronics.com w zakładce

LAMAX C9 » pobierz

5. Funkcje przycisków

| Przycisk | Funkcja | Uwagi |
|--|----------------------------------|---|
|  (WŁ/WYŁ) | Włączanie / wyłączanie kamery | 1. Wciśnij i przytrzymaj, aby włączyć/wyłączyć kamerę |
|  (MENU) | Menu/ odtwarzanie | 1. Wciśnij, aby przejść do menu 2. Wciskając ponownie, przejdziesz do ustawień w menu 3. Wciśnij, aby powrócić o poziom wstecz bez zapisywania 4. Przytrzymując, aby włączyć/wyłączyć dźwięk |
|  (TRYB) | Zmiana trybów | 1. Przy podglądzie na żywo, wciskając możesz zmieniać tryby kamery - tryb nagrywania wideo (podgląd na żywo) » tryb fotografii » galeria wideo/galeria foto » zabezpieczone nagrania 2. Wciskając podczas nagrywania, wyłączysz ekran |
|  (REC/OK) | Nagrywanie/OK | 1. Wciskając w trybie wideo rozpoczniesz nagrywanie 2. Wciskając w trybie fotografii będziesz fotografować 3. Wciskając w trybie nagrywania ukończysz nagrywanie 4. Wciśnij w menu, aby przejść do menu wewnętrznego |
|  (W GÓRĘ) | W górę/ zabezpieczanie | 1. Wciskając podczas nagrywania zabezpieczysz zapis (maksymalna liczba zabezpieczonych nagrań to 50) 2. Wciskając w podglądzie na żywo ustawisz EV (rozświetlisz ekspozycję) 3. Wciskając w Menu przejdziesz w górę 4. Przytrzymując zwiększysz głośność |
|  (W DÓŁ) | W dół | 1. Wciskając podczas nagrywania wyłączysz/włączysz mikrofon 2. Wciskając w podglądzie ustawisz EV (przyciemnisz ekspozycję) 3. Wciskając w Menu przejdziesz w dół 4. Przytrzymując obniżysz głośność |
| RESET | Reset | Wciśnij, aby zresetować całą kamerę i powrócić do ustawień fabrycznych |

6. Objasnienia dotyczace ikon

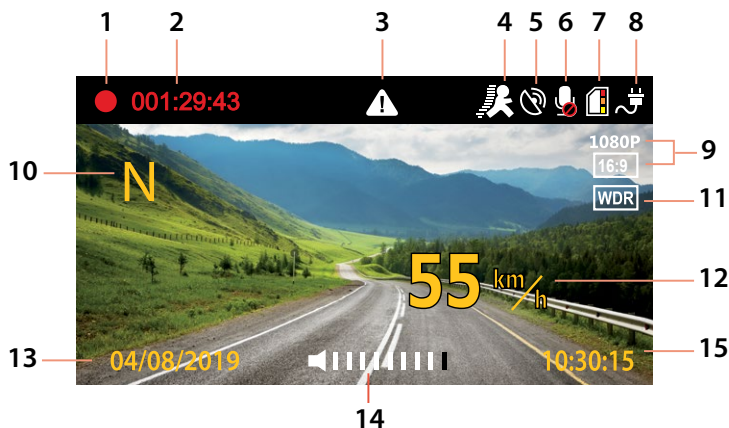

| | | | | | | | | |
|---------------------------|---------------------------------|--|---------------------------------|---------------------------------|-----------------------------------|---------------------------------|-------|--|
| 1 | | Nagrywanie (jezeli ikona nie swieci, kamera nie nagrywa) | | | | | | |
| 2 | 001:29:43 | Czas powstajacego nagrania (zapisu) | | | | | | |
| 3 | | Ikona przedstawiajaca zabezpieczenie danego pliku | | | | | | |
| 4 | | Detekcja ruchu wlaczona/wylaczona | | | | | | |
| 5 | | GPS aktywny x GPS poza sygnalem | | | | | | |
| 6 | | Mikrofon wlaczony/wylaczony | | | | | | |
| 7 | | Wskaznik karty pamieci i status | | | | | | |
| | | <table border="1"> <tr> <td>Wykorzystanie pamieci = 0</td> <td>0 < Wykorzystanie pamieci ≤ 1/3</td> <td>1/3 < Wykorzystanie pamieci ≤ 2/3</td> <td>2/3 < Wykorzystanie pamieci ≤ 1</td> </tr> <tr> <td>Ikona </td> <td></td> <td></td> <td></td> </tr> </table> | Wykorzystanie pamieci = 0 | 0 < Wykorzystanie pamieci ≤ 1/3 | 1/3 < Wykorzystanie pamieci ≤ 2/3 | 2/3 < Wykorzystanie pamieci ≤ 1 | Ikona | |
| Wykorzystanie pamieci = 0 | 0 < Wykorzystanie pamieci ≤ 1/3 | 1/3 < Wykorzystanie pamieci ≤ 2/3 | 2/3 < Wykorzystanie pamieci ≤ 1 | | | | | |
| Ikona | | | | | | | | |
| 8 | | Wskaznik zasilania / stanu baterii (jezeli urzadzenie nie jest zasilane) | | | | | | |
| 9 | 1080P | Rozdzielczosc wideo | | | | | | |
| 10 | N | Kierunek jazdy wedlug stron swiata (kompas) | | | | | | |
| 11 | WDR | WDR (WideDynamicRange) = rejestrowanie obrazu w szerokim zasięgu dynamicznym | | | | | | |
| 12 | 55 km/h | Aktualna predkosc | | | | | | |
| 13 | 04/08/2019 | Data | | | | | | |
| 14 | | Aktualna glownosc (wyswietli sie po przytrzymaniu przyciskow W GORE/W DOL) | | | | | | |
| 15 | 10:30:15 | Aktualna godzina | | | | | | |

7. Menu

| | Menu główne | Podmenu | Uwagi |
|-----------------------|--------------------|---|--|
| Menu bazy danych | Limit prędkości | Wyłączone 10 - 140 km/h | Ustawienia domyślne: Wyłączone <i>W przypadku przekroczenia ustawionej wartości zostanie ostrzeżony.</i> |
| | Baza danych | Włączona Wyłączona | Ustawienia domyślne: Włączone <i>Współpracuje z bazą danych detektora radarów prędkości. Jeżeli w pobliżu znajdzie się radar, urządzenie ostrzeże cię o tym poprzez sygnał dźwiękowy i komunikat na ekranie. Przy wyłączonym GPS nie będziesz otrzymywać tych informacji.</i> |
| | GPS | Włączona Wyłączona | Ustawienia domyślne: Włączone <i>Lokalizator GPS w celu rejestrowania przebiegu trasy, pozycji, prędkości i czasu. Opcja odtworzenia trasy i pozycji na Google Maps. Po wyłączeniu prędkość i kierunek jazdy przestanie się wyświetlać na ekranie.</i> |
| Ustawienia podstawowe | Rozdzielczość | 2560×1080 30FPS 2304×1296 30FPS 1920×1080 30FPS 1280×720 60FPS 1280×720 30FPS | Ustawienia domyślne: 1920×1080 30FPS <i>1080P to ustawienie odpowiednie do zwykłego nagrywania. Nagrania w większej rozdzielczości zajmują więcej miejsca na karcie SD.</i> |
| | Jakość | Bardzo wysoka Wysoka Normalna | Ustawienia domyślne: Bardzo wysoka <i>Umożliwia kompresję wideo bezpośrednio na kartę pamięci przy minimalnej utracie jakości. Wyjściowe ustawienie: Bardzo wysoka – nagrywa bezstratnie w najlepszej jakości. Pozostałe ustawienia sprawiają, że jakość jest nieco niższa, ale jednocześnie objętość danych zostaje zmniejszona o połowę.</i> |
| | WDR | Włączona Wyłączona | Ustawienia domyślne: Włączone <i>Skrót WDR oznacza WideDynamicRange, funkcję równoważącą kontrasty danych ujęć. Funkcja ta podnosi jakość ujęć w miejscach, w których światło i cień są niewyważone.</i> |
| | Data | Włączona Wyłączona | Ustawienia domyślne: Włączone <i>Wyświetlanie daty i godziny na ekranie i na otrzymanym zapisie.</i> |
| | Nagrywanie w pętli | 1 minuta 2 minuty 3 minuty 5 minut Wyłączone | Ustawienia domyślne: 1 minuta <i>Nieprzerwane nagrywanie w pętli. Automatyczne zastąpienie pierwszego pliku, jak tylko pamięć zostanie zapełniona. Nie dojdzie do przerwania płynności wideo.</i> |

| | | | |
|------------------------------------|------------------------------|--|---|
| Ustawienia podstawowe | Czujnik wstrząsów (G-sensor) | Czułość 1 Czułość 2 Czułość 3 Czułość 4 Czułość 5 Czułość 6 Czułość 7 Wyłączone | Ustawienia domyślne: Czułość 4 <i>Aktywowany G-sensor w razie uderzenia automatycznie zabezpieczy aktualnie powstające nagranie, a tym samym zabezpieczy je przed zastąpieniem.</i> |
| | Detekcja ruchu | Wyłączona Włączona | Ustawienia domyślne: Wyłączone <i>Przy włączonej detekcji ruchu kamera zacznie automatycznie nagrywać w momencie, kiedy zarejestruje poruszenie w polu widzenia obiektywu. Kamera ukończy nagrywanie tuż po tym, kiedy poruszenie ustąpi.</i> |
| | Zapis dźwięku | Włączona Wyłączona | Ustawienia domyślne: Włączone <i>Umożliwia wyłączenie i włączenie dźwięku podczas tworzenia nagrania. Odpowiednie na przykład w sytuacjach, kiedy chcesz zachować prywatność Twoich rozmów.</i> |
| | Planowanie odpoczynku | Wyłączone 1 godzina 2 godziny 3 godziny 4 godziny | Ustawienia domyślne: 2 godziny <i>Po upływie określonego czasu urządzenie zaleci Ci zatrzymanie się i odpoczynek</i> |
| | Trasa GPS | Włączona Wyłączona | Ustawienia domyślne: Włączone <i>Wyłączony tryb oznacza wyłączone nagrywanie GPS.</i> |
| | Kalibracja LDWS | | <i>Dokładna kalibracja LDWS jest niezbędna do właściwego funkcjonowania, bez niej system ochronny nie będzie właściwie działać.</i> |
| Ustawienia w trybie fotografowania | LDWS | 20 40 60 80 100 Wyłączona | Ustawienia domyślne: Bardzo wysoka <i>LDWS (Lane Departure Warning System) to system ostrzegania w przypadku przekroczenia pasa ruchu. System jest aktywny od prędkości, którą wybierzesz. Idealnie sprawdza się w dłuższych trasach.</i> |
| | Rozmiar zdjęcia | 4M (16:9) 9M (16:9) 13M (16:9) | Ustawienia domyślne: 13M (16:9) |
| | Jakość | Bardzo wysoka Wysoka Normalna | Ustawienia domyślne: Bardzo wysoka <i>Ustawienie wpływa na całkowitą jakość wykonanych zdjęć i ich rozmiar.</i> |
| | Data | Włączona Wyłączona | Ustawienia domyślne: Włączone <i>Wyświetlanie daty i godziny na ekranie i na fotografii</i> |

| | | | |
|-------------------------|---------------------------------------|--|--|
| Ustawienia zaawansowane | Data / godzina | DD / MM / RRRR g/m | <i>Ustawienia daty i godziny.</i> |
| | Tłumienie drgań (częstotliwość) | 50 Hz 60 Hz | Ustawienia domyślne: 50 Hz <i>Umożliwia wybór częstotliwości zgodnie z częstotliwością sieci (na kontynencie europejskim w sieci przewodzonej jest prąd o częstotliwości 50 Hz, w Ameryce i w części Azji jest to 60 Hz)</i> |
| | Pomiar ekspozycji | Średnia Centrum Punkt | Ustawienia domyślne: Centrum (środkowy) <i>Ustawienia obszaru ekspozycji - skierowanie kamery.</i> |
| | Wygazacz ekranu | Wyłączone 15 sekund 1 minuta 3 minuty 5 minut | Ustawienia domyślne: Wyłączone <i>Ustawienie automatycznego wyłączenia ekranu w przypadku niepodejmowania działań.</i> |
| | Opóźnione wyl. | Wyłączone 5 sekundy 15 sekund 30 sekund | Ustawienia domyślne: Wyłączone <i>Możliwość ustawienia opóźnionego wyłączenia po odłączeniu kamery od zasilania. Ta funkcja jest idealna na przykład w przypadku wykorzystywania w samochodach z osprzętem start/stop.</i> |
| | Dźwięki | Włączona Wyłączona | Ustawienia domyślne: Włączone <i>Ustawienie dźwiękowego ostrzeżenia podczas jazdy.</i> |
| | Wyświetlanie tekstu | Wyłączone Wklej tekst do nagrania | Ustawienia domyślne: Wyłączone <i>Możliwość zamieszczenia informacji tekstowej w nagraniu wideo.</i> |
| | Prędkość w nagraniu | Włączona Wyłączona | Ustawienia domyślne: Włączone <i>Możliwość włączenia / wyłączenia wyświetlania prędkości w nagraniu wideo</i> |
| | Prędkość | KMH / MPH | Ustawienia domyślne: KMH |
| | Strefa czasowa | GMT-12 – GMT+12 | Ustawienia domyślne: +1 <i>Ustawienia strefy czasowej</i> |
| | Obracanie obrazu | Włączona Wyłączona | Ustawienia domyślne: Wyłączone <i>Możliwość obracania obrazu o 180 stopni.</i> |
| | Język | English, Deutsch, Český, Slovensky, Polski, Magyar, Lietuvių, Русский, Français, Svenska, Nederlands | Ustawienia domyślne: Angielski |
| | Formatowanie | Tak Nie | Ustawienia domyślne: Nie |
| | Zresetuj | Tak Nie | Ustawienia domyślne: Tak |
| | Firmware | | |

8. LDWS i kalibracja

Po umieszczeniu kamery w mocowaniu w Ustawieniach podstawowych wybierz MENU » "LDWS kalibracja", a następnie postępuj zgodnie z instrukcjami znajdującymi się na poniższym obrazku:



Uwagi: Dokładna kalibracja LDWS jest konieczna do prawidłowego funkcjonowania, bez niej system ochronny nie będzie działać właściwie.

9. Dioda LED i funkcje

| | Wskaźnik | Znaczenie |
|--------------------|----------------------------|--|
| Niebieskie światło | Ciągle świeci | Ładowanie |
| | Zgaśnięcie | Ukończenie ładowania |
| Czerwone światło | Ciągle świeci | Kamera samochodowa nie tworzy nagrania |
| | Miga w odstępach 1 sekundy | Tworzenie nagrania |

10. Parametry techniczne

| | |
|----------------------|--|
| Rozdzielczość wideo | 2560×1080 30FPS, 2304×1296 30FPS, 1920×1080 30FPS, 1280×720 60FPS, 1280×720 30FPS |
| Kąt widzenia | 150° |
| Rozmiar wyświetlacza | 2,7 cali, 16:9 |
| Rodzaj pamięci | Micro SD Class 10, maks. 64 GB |
| Format wideo | MP4 |
| Wyświetlanie czasu | TAK |
| GPS | TAK |
| G-sensor | TAK |
| Łączliwość | USB |
| System | MS Windows / MAC OS |
| Napięcie wejściowe | 5 V |
| Częstotliwość | 50 Hz / 60 Hz |
| Pojemność baterii | 150 mAh |
| Wilgotność pracy | ≤93%RH (40°C) |
| Temperatura pracy | -5°C ~ 40°C |

Uwagi: Specyfikacja może ulec zmianie poprzez wymianę któregoś z elementów urządzenia lub aktualizację oprogramowania. Należy pamiętać, że niektóre kraje Unii Europejskiej mają określone przepisy dotyczące możliwości nagrywania kamerą samochodową. Dlatego zalecamy, abyś przed podróżą zagraniczną sprawdził, co na ten temat mówi lokalne prawo - najlepiej w lokalnych klubach samochodowych. Kamerę można wykorzystać jako materiał dowodowy, nawet w kontakcie z funkcjonariuszem policji. Raz jeszcze zalecamy zapoznanie się z regulacjami prawnymi, które obowiązują w danym kraju. Zarejestrowany materiał ktoś może wykorzystać również przeciw właścicielowi nagrania. Marka LAMAX Electronics nie jest w żaden sposób odpowiedzialna za nielegalne wykorzystywanie kamer ani zarejestrowanych przez nie materiałów.

Producent

elem6, s.r.o., Braškovská 308/15, 16100 Praha 6
www.lamax-electronics.com

Błędy w druku oraz zmiany w instrukcji obsługi zastrzeżone.

LAMAX

E L E C T R O N I C S

Csúcsminőségű autós kamera GPS
nyomkövetéssel és sebességmérő
radar- érzékelővel

LAMAX C9



Bevezetés

Köszönjük, hogy a LAMAX C9 autós kamera mellett döntött. Bárhová is utazik, ezentúl megbízható útitársa lesz vezetés közben. A kamera által készített kiváló minőségű felvételek nem csak bizonyítékként szolgálnak majd a biztosító vagy a rendőrség számára, hanem akár emlékként is az utazásokból.

1. A csomag tartalma

- LAMAX C9 autós kamera
- Tapadókorong-tartó GPS moduldal
- Autó töltő
- MicroSD-USB adapter
- USB kábel
- Kézikönyv és biztonsági útmutató
- Hordtáska
- Mikroszálas szövet
- Egyéb nyomtatott anyagok (matricák, Facebook kártya, regisztrációs kártya)

2. A kamera felépítése

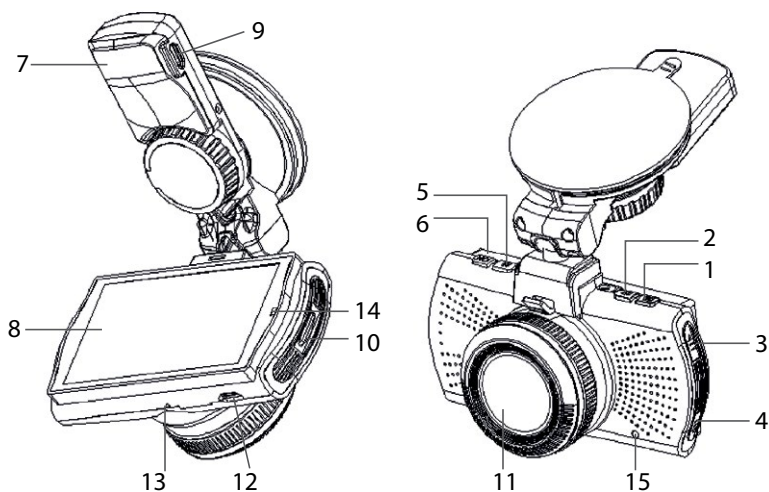

- | | |
|--------------------|-----------------------------------|
| 1. Menü | 10. Micro SD rekesz |
| 2. „BE/KI” gomb | 11. Objektív |
| 3. „FEL” nyíl | 12. Mini USB bemenet |
| 4. „LE” nyíl | 13. Mikrofon |
| 5. ÜZEMMÓD | 14. LED dióda |
| 6. Felvevő gomb | 15. Alaphelyzetbe állítás (RESET) |
| 7. Tartó | |
| 8. Kijelző | |
| 9. Töltési bemenet | |

3. A készülék beszerelése

- 1) Vezesse a tápkábelt a szélvédő körül az autó szivargyújtójához, úgy, hogy az ne akadályozza a vezető nézetét, majd rögzítse biztonságosan. Az optimális felvétel érdekében csatlakoztassa a készüléket az üveg és a visszapillantó tükör közé.
- 2) Ne szerelje a készüléket olyan helyre, ahol akadályozza a vezető nézetét, vagy ahol elvonja a figyelmet vezetés közben.
- 3) Egyes járművekben a szivargyújtó áramellátása nem szakad meg a motor leállítása után. Ebben az esetben mindig húzza ki a kábelt a szivargyújtóból, mielőtt kiszáll a járműből.
- 4) Az eszköz első használatakor előfordulhat, hogy az akkumulátor le lesz merülve. Ha nem tudja bekapcsolni a készüléket alacsony áramellátás miatt, csatlakoztassa a külső tápkábelt az akkumulátor feltöltéséhez.
- 5) Kizárólag jó minőségű mikro SD kártyát (10-es vagy magasabb osztályút) használjon. Az optimális felvétel érdekében javasoljuk, hogy minimum 8 GB, legfeljebb 64 GB kapacitású kártyát használjon. Javasoljuk, hogy a legelső használat előtt formázza a kártyát.

Fontos megjegyzés:

- A Lamax C9 és GPS modul megfelelő működéséhez a tápellátás vezetékeit közvetlenül a GPS-tartó USB portjába dugja be (ne a kamera USB portjába)
- A kamera megfelelő működéséhez erősen rögzíteni kell azt a kamera tartóhoz (a helyére kell teljesen kattania). Amikor a kamerát eltávolítja, nyomja meg a biztonsági zárat a tartón, és óvatosan húzza ki a kamerát a tartóból. Amennyiben a kamera nincs megfelelően a helyén, az a tápellátásban, vagy GPS működésben gondot okozhat.

4. A LAMAX C9 autós kamera használata

1) A MicroSD kártya behelyezése

A micro SD kártya behelyezése, ill. kivétele előtt mindig kapcsolja ki a kamerát és győződjön meg, hogy nincs számítógéphez vagy tápegységhez csatlakoztatva.

2) Feltöltés

- a) A kamerát az autóban lévő autós töltő segítségével csatlakoztathatja a tápegységhez.
- b) A kamerát megszakítás nélkül töltsse fel. Az integrált akkumulátort nem lehet eltávolítani vagy kicserélni.

3) A kamera be- és kikapcsolása

- a) Kapcsolja be a kamerát a „BE / KI” gomb megnyomásával.
- b) A kamera automatikusan bekapcsol, ha a tápegységhez csatlakoztatjuk.
- c) A kamera kikapcsolásához tartsa lenyomva az „BE / KI” gombot 3-5 másodpercig.
- d) A kamera automatikusan kikapcsol, ha lekapcsoljuk a tápegységről.

4) Üzem mód váltás és navigáció a menüben

- a) Érintse meg az „ÜZEMMÓD” (MODE) gombot az üzemmódok közötti váltáshoz: video üzemmód (élő nézet)» fotó üzemmód» videó album / fotóalbum» zárolt videofelvételek
- b) A kamera menüje három részből áll: adatbázis menü» alapbeállítások» speciális beállítások. A menüben a „FEL” és „LE” nyilak segítségével navigálhat. A menübe való belépéshez nyomja meg a „MENÜ” gombot. A menüpontok között navigáljon a „FEL” és „LE” nyilak lenyomásával, majd nyomja meg az OK gombot a kiválasztás megerősítéséhez.

- c) A videó / fotó beállítások csak a megfelelő üzemmódból érhetőek el. Ez azt jelenti, hogy a videó beállítások csak a videó üzemmódban, a fényképbeállítások pedig csak a fotó üzemmódban jeleníthetők meg.
- d) Nyomja meg a „MENÜ” gombot az előző képernyőhöz való visszatéréshez..

5) Videofelvétel / Fénykép készítése / Galéria megtekintése

- a) A videofelvétel elindításához nyomja meg az „OK” gombot. Az „OK” gomb ismételt lenyomásával a felvétel befejeződik. Mindehhez a fényképezőgépnek videófelvétel-üzemmódban kell lennie.
- b) Automatikus videofelvétel - az automatikus felvétel-funkció mindig aktív. A kamera bekapcsolásakor a videofelvétel automatikusan elkezdődik. Ha az autó áramellátása a motor bekapcsolása után kezdődik csak el, a kamera is csak a motor beindítása után kapcsol be és kezd el automatikusan a videó felvételt.
- c) A videofelvétel automatikus leállítása és a kamera kikapcsolása - a kamera automatikusan leállítja a videofelvételt és kikapcsol, amint az áramellátás megszakad, például amikor a motor leáll. Egyes autókban a szivargyújtó áramellátása a motor kikapcsolása után sem szakad meg. Ebben az esetben feltétlenül húzza ki a kamera tápkábelét a szivargyújtóból.
- d) Fénykép készítéséhez nyomja meg az „OK” gombot. Ehhez a fényképezőgépnek fénykép-üzemmódban kell lennie.
- e) Az „album” üzemmód kiválasztásakor megjelenik a rögzített videók és fényképek listája. A videofelvételek és fényképek közötti böngészéshez használja a „FEL” és „LE” nyilakat. A felvétel elindításához, ill. leállításához nyomja meg az „OK” gombot.



6) Adatok törlése a kameráról

Az adatok közvetlenül a kamerán is törölhetők, mégpedig az album menüben. Válassza ki a törölni kívánt fájlt. Nyomja meg a „MENÜ” gombot. Két lehetőség jelenik meg: „Törli ezt a bejegyzést” és „Minden bejegyzés törlése”. A nyílbillentyűkkel válassza ki a kívánt műveletet, majd hagyja jóvá az „OK” gombbal. A nyílbillentyűkkel válassza ki az „Igen” vagy a „Nem” lehetőséget, majd hagyja jóvá az „OK” gombbal.

7) Csatlakoztatás a számítógéphez

A kamerát a mellékelt mini USB kábellel csatlakoztathatjuk a számítógéphez. A csatlakoztatás után a kamera plug'n'play eszközként működik.

5. Nyomógomb funkciók

| Key | Funkció | Megjegyzés |
|--|------------------------------|--|
|  (ON/OFF) | A kamera be/ kikapcsolása | 1. Nyomja meg és tartsa lenyomva a kamera be- / kikapcsolásához |
|  (MENU) | Menü/ Visszajátszás | 1. Nyomja meg a gombot a menübe való belépéshez 2. Nyomja meg ismét a gombot a beállítások közötti tallózáshoz 3. Nyomja meg a gombot, hogy visszatérjen az előző menüponthoz, mentés nélkül 4. Tartsa lenyomva a némítás ki/bekapcsolásához |
|  (MODE) | Üzem mód váltás | 1. Élő nézet üzemmódban a gomb lenyomásával a kamera üzemmódot vált – video üzemmód (élő nézet)» fénykép üzemmód» videó / fotóalbum» zárolt felvételek 2. Felvétel közben a gomb lenyomásával a kijelző kikapcsol |
|  (REC/OK) | Felvétel/OK | 1. Videofelvétel üzemmódban nyomja meg a gombot a felvételhez 2. Fotó üzemmódban nyomja meg a gombot a felvételhez 3. Videofelvétel üzemmódban nyomja meg a gombot a felvétel leállításához. 4. A menüben nyomja meg a gombot a kiválasztáshoz |
|  (UP) | Fel/Zárolás | 1. Felvétel közben nyomja meg a gombot a felvétel zárolásához (legfeljebb 50 videót képes zárolni). 2. Élő nézetben a gomb lenyomásával beállíthatja az EV-t (világosítja az expozíciót) 3. A menüben a gomb lenyomásával felfele navigálhat 4. Tartsa lenyomva a hangerő növeléséhez |
|  (DOWN) | Le | 1. Nyomja meg a gombot a mikrofon be- vagy kikapcsolásához 2. Élő nézetben a gomb lenyomásával beállíthatja az EV-t (sötétíti expozíciót) 3. A menüben a gomb lenyomásával lefele navigálhat 4. Tartsa lenyomva a hangerő csökkentéséhez |
| RESET | Alaphelyzetbe állítás | Nyomja meg a gombot az eszköz alaphelyzetbe állításához, ill. a gyári beállítások visszaállításához |

6. Ikon magyarázat

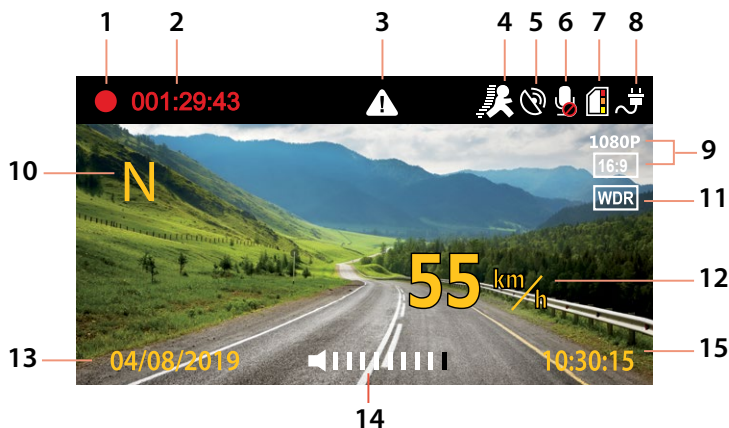

| 1 | | Felvétel (ha az ikon nem jelenik meg, a kamera nem készít felvételt) | | | | | | | | | | |
|------|---------------------|---|--------------------------|------------------------|------------------------|--------------------------|------------------------|------|--|--|--|--|
| 2 | 001:29:43 | Videofelvétel időtartama | | | | | | | | | | |
| 3 | | Jelzi, hogy a felvétel zárva van | | | | | | | | | | |
| 4 | | A mozgásérzékelés aktív / inaktív | | | | | | | | | | |
| 5 | | GPS aktív × nincs GPS jel | | | | | | | | | | |
| 6 | | A mikrofon be van kapcsolva / ki van kapcsolva | | | | | | | | | | |
| 7 | | Memóriakártya tárhelyének állapota | | | | | | | | | | |
| | | <table border="1"> <thead> <tr> <th></th> <th>Használt memória= 0</th> <th>0<Használt memória≤1/3</th> <th>1/3<Használt memória≤2/3</th> <th>2/3<Használt memória≤1</th> </tr> </thead> <tbody> <tr> <td>Ikon</td> <td></td> <td></td> <td></td> <td></td> </tr> </tbody> </table> | | Használt memória= 0 | 0<Használt memória≤1/3 | 1/3<Használt memória≤2/3 | 2/3<Használt memória≤1 | Ikon | | | | |
| | Használt memória= 0 | 0<Használt memória≤1/3 | 1/3<Használt memória≤2/3 | 2/3<Használt memória≤1 | | | | | | | | |
| Ikon | | | | | | | | | | | | |
| 8 | | Áramellátás-jelző / az akkumulátor állapota (ha nincs bekapcsolva a készülék) | | | | | | | | | | |
| 9 | 1080P | Video felbontás | | | | | | | | | | |
| 10 | N | Utazás iránya (iránytű) | | | | | | | | | | |
| 11 | WDR | WDR (Széles dinamikatartomány) = széles dinamikatartományban rögzített kép | | | | | | | | | | |
| 12 | 55 km/h | Pillanatnyi sebesség | | | | | | | | | | |
| 13 | 04/08/2019 | Dátum | | | | | | | | | | |
| 14 | | Pillanatnyi hangerő (tartsa lenyomva a FEL / LE nyilat a megjelenítéshez) | | | | | | | | | | |
| 15 | 10:30:15 | Pillanatnyi idő | | | | | | | | | | |

7. Menu

| | Főmenü | Almenü | Megjegyzés |
|------------------|--------------------|---|--|
| Adatbázis menü | Sebességhatár | Kikapcsolva 10 - 140 km/h | Alapértelmezett: Kikapcsolva <i>A beállított sebesség túllépésekor a kamera jelezni fog.</i> |
| | Adatbázis | Bekapcsolva Kikapcsolva | Alapértelmezett: Bekapcsolva <i>Az eszköz kapcsolódik a sebességmérő kamerák adatbázisához. Ha sebességmérő kamerát érzékel a közelben, akkor a készülék hangjelzéssel valamint a kijelzőn figyelmeztet. A készülék nem jelez, ha a GPS ki van kapcsolva.</i> |
| | GPS | Bekapcsolva Kikapcsolva | Alapértelmezett: Bekapcsolva <i>A GPS nyomon követi a jármű útvonalát, helyzetét, sebességét és az időt. Az útvonal és a jármű helyzete megjeleníthető a Google térképen. Ha a GPS ki van kapcsolva, a jármű sebessége és az útirány nem jelenik meg.</i> |
| Alap-beállítások | Felbontás | 2560×1080 30FPS 2304×1296 30FPS 1920×1080 30FPS 1280×720 60FPS 1280×720 30FPS | Alapértelmezett: 1920×1080 30FPS <i>1080P normál felvételek alkalmas. A nagyobb felbontású felvételek nagyobb tárhelyet foglalnak el az SD-kártyán.</i> |
| | Minőség | Kiváló Jó Szokványos | Alapértelmezett: Kiváló <i>Lehetővé teszi a videó tömörítését közvetlenül a memóriakártyán, minimális minőségsökkenéssel. Alapértelmezett a beállítás: Kiváló –Kifogástalan minőségű videofelvételt készít. Az alacsonyabb beállítások valamivel alacsonyabb minőséget eredményeznek, ugyanakkor felére csökkentik az adatmennyiséget.</i> |
| | WDR | Bekapcsolva Kikapcsolva | Alapértelmezett: Bekapcsolva <i>A WDR széles dinamikatartományt jelent és beállítja a kiválasztott felvételek kontrasztgyengesúlyát. Ez a funkció növeli a felvételek minőségét kiegyensúlyozatlan fényben, azaz abban az esetben, ha fény és az árnyék között nagy a kontraszt.</i> |
| | Dátum | Bekapcsolva Kikapcsolva | Alapértelmezett: Bekapcsolva <i>Megjeleníti a dátumot és az időpontot a képernyőn, ill. a rögzített képen.</i> |
| | Folytonos felvétel | 1 perc 2 perc 3 perc 5 perc Kikapcsolva | Alapértelmezett: 1 perc <i>Folytonos felvétel, megszakítás nélkül. Automatikusan felülírja a legrégebbi fájlt, amint a memória megtelt, így az éppen folyamatban lévő videó felvétel nem szakad meg.</i> |

| | | | |
|-------------------------------|---------------------------|--|---|
| Alap-beállítások | Ütésérzékelés (G-szenzor) | Érzékenység 1 Érzékenység 2 Érzékenység 3 Érzékenység 4 Érzékenység 5 Érzékenység 6 Érzékenység 7 Kikapcsolva | Alapértelmezett: Érzékenység 4 <i>A G-szenzor, amennyiben aktiváljuk, automatikusan lezárja az ütközéskor rögzített videót, így megakadályozza, hogy a későbbi automatikus videofelvételek azt felülírják.</i> |
| | Mozgásérzékelés | Bekapcsolva Kikapcsolva | Alapértelmezett: Kikapcsolva <i>Ha a mozgásérzékelés engedélyezve van, a kamera automatikusan elkezd a felvételt, amint mozgást észlel az objektív látómezejében. A kamera röviddel a mozgás leállása után leállítja a felvételt.</i> |
| | Hangfelvétel | Bekapcsolva Kikapcsolva | Alapértelmezett: Bekapcsolva <i>Videó felvétel készítése közben elnémítja vagy bekapcsolja a hangot. Hasznos, ha nem szeretné, hogy a telefonbeszélgetéseit mások is hallják.</i> |
| | Pihenés ütemezése | Kikapcsolva 1 óra 2 óra 3 óra 4 óra | Alapértelmezett: 2 óra <i>Ez a funkció figyelmeztet, hogy mikor tartssunk pihenőt, a megadott beállítás alapján.</i> |
| | GPS útvonal | Bekapcsolva Kikapcsolva | Alapértelmezett: Bekapcsolva <i>Ha a GPS üzemmód ki van kapcsolva, az eszköz nem készít GPS-felvételt.</i> |
| | LDWS kalibráció | | <i>A sáv elhagyására figyelmeztető rendszert (LDWS) pontosan be kell állítani. Enélkül a figyelmeztető rendszer nem fog megfelelően működni.</i> |
| | LDWS | 20 40 60 80 100 Kikapcsolva | Alapértelmezett: Kikapcsolva <i>A sáv elhagyására figyelmeztető rendszer (LDWS). Ez a funkció az Ön által választott sebesség elérésekor aktiválódik. Alkalmos hosszú utakra.</i> |
| Beállítások a Fotó üzemmódban | Képméret | 4M (16:9) 9M (16:9) 13M (16:9) | Alapértelmezett: 13MP (16:9) |
| | Minőség | Kiváló Jó Szokványos | Alapértelmezett: Kiváló <i>A beállítások befolyásolják a rögzített képek minőségét és méretét.</i> |
| | Dátum | Bekapcsolva Kikapcsolva | Alapértelmezett: Bekapcsolva <i>Megjeleníti a dátumot és az időt a képernyőn, ill. a rögzített képen.</i> |

| | | | |
|-----------------------|-----------------------------------|--|---|
| Speciális beállítások | Dátum/ Idő | NN / HH / ÉÉ h/m | Beállítja a dátumot és az időt. |
| | Rezgéscsillapító | 50 Hz 60 Hz | Alapértelmezett: 50 Hz Beállítja a frekvenciát a hálózat frekvenciája szerint (az európai kontinensen a hálózat 50 Hz frekvencián működik, Amerikában és Ázsiában pedig 60 Hz frekvencián). |
| | Mérési üzemmód (expozíció mérése) | Átlagos Középre Helyi | Alapértelmezett: Középre Beállítja a kamera fókuszának expozíciós tartományát. |
| | Képernyővédő | Kikapcsolva 15 másodperc 1 perc 3 perc 5 perc | Alapértelmezett: Kikapcsolva Ha ez a funkció aktív, kijelző automatikusan kikapcsol, amikor a kamera nincs működésben. |
| | Kikapcsolás k. | Kikapcsolva 5 mp 15 mp 30 mp | Alapértelmezett: Kikapcsolva Késleltetett kikapcsolás lehetővé teszi, hogy a kamera ne álljon le az áramellátás megszűnésével egyidőben. Startstop rendszerű autóknál javasolt. |
| | Hangjelzések | Bekapcsolva Kikapcsolva | Alapértelmezett: Bekapcsolva A kamera hangjelzéseket ad vezetés közben. |
| | Szöveg-felület | Kikapcsolva Inset Text | Alapértelmezett: Kikapcsolva Lehetővé teszi szöveg hozzáadását a videofelvételhez. |
| | Sebesség mutató | Bekapcsolva Kikapcsolva | Alapértelmezett: Bekapcsolva Lehetővé teszi a sebesség megjelenítését / elrejtését a videofelvételen. |
| | Sebesség | KMH / MPH | Alapértelmezett: KMH |
| | Időzóna | GMT-12 – GMT+12 | Alapértelmezett: +1 Beállítja az időzónát |
| | Képforgatás | Bekapcsolva Kikapcsolva | Alapértelmezett: Kikapcsolva Lehetővé teszi a képek 180 fokkal való elforgatását. |
| | Nyelv | English, Deutsch, Český, Slovensky, Polski, Magyar, Lietuvių, Русский, Français, Svenska, Nederlands | Alapértelmezett: angol |
| | Formázás | Igen Nem | Alapértelmezett: Nem |
| | Alapértelmezések beállítása | Igen Nem | Alapértelmezett: Igen |
| Verzió eltrinex.cz | | | |

8. LDWS kalibráció

Miután csatlakoztatta a kamerát a tartóhoz, válassza az „LDWS kalibráció” lehetőséget az alapbeállításokban, és kövesse az alábbi képen látható utasításokat:

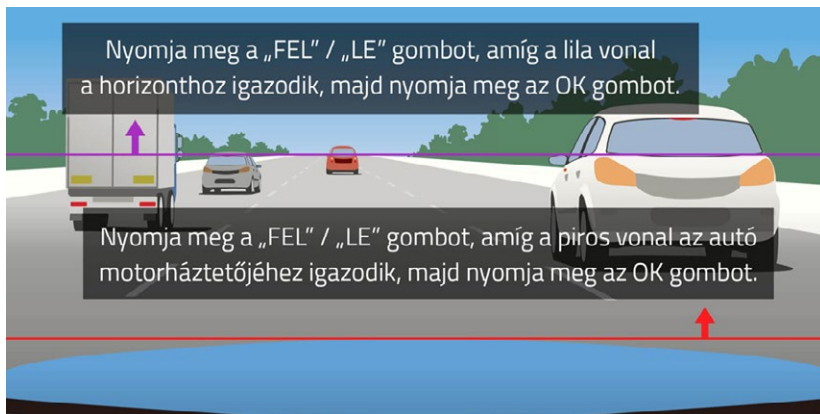

Megjegyzés: A funkció megfelelő működéséhez elengedhetetlen az LDWS pontos kalibrációja. Ennek hiányában a figyelmeztető rendszer nem fog megfelelően működni.

9. A LED dióda funkciói

| | LED dióda | Jelentése |
|------------|--------------------------|-------------------------------|
| Kék fény | Folyamatosan világít | Töltődik |
| | Kikapcsol | A töltés befejeződött |
| Vörös fény | Folyamatosan világít | A kamera nem készít felvételt |
| | 1 másodpercenként villog | A kamera felvételt készít |

10. Műszaki paraméterek

| | |
|--|--|
| Video felbontás | 2560×1080 30FPS, 2304×1296 30FPS, 1920×1080 30FPS, 1280×720 60FPS, 1280×720 30FPS |
| Látószög | 150° |
| Kijelző mérete | 2,7 inch, 16:9 |
| Memória típusa | Micro SD Class 10, max 64 GB |
| Video formátum | MP4 |
| Időbélyeg | IGEN |
| GPS | IGEN |
| G-szenzor | IGEN |
| Kapcsolat | USB |
| Operációs rendszer | MS Windows / MAC OS |
| Bemeneti feszültség | 5 V |
| Frekvencia | 50 Hz / 60 Hz |
| Akkumulátor kapacitása | 150 mAh |
| Működési páratartalom | ≤93%RH (40°C) |
| Működési hőmérsékleti intervallum | -5°C ~ 40°C |

Megjegyzés: A specifikációk egyes alkatrészek cseréjével vagy szoftverfrissítések során változhatnak. Kérjük, vegye figyelembe, hogy az Európai Unió néhány országában speciális törvények vannak az autókamerával készített videofelvételekre vonatkozóan. Ezért javasoljuk, hogy külföldi utazása előtt tájékozódjon a helyi törvényekről, például a helyi autós klubokon keresztül. A kamera bizonyítékként is használható, akár egy rendőrségi eljárás során is. Ismételten javasoljuk, hogy utazása előtt olvassa el az illető ország ide vonatkozó jogszabályát. Felhívjuk továbbá figyelmét, hogy egy-egy videofelvétel a felvétel készítője ellen is felhasználható. A LAMAX Electronics védjegy nem felelős a kamerák vagy az ezek által rögzített videofelvételek illegális használatáért.

Gyártó

elem6, s.r.o., Braškovská 308/15, 16100 Praha 6
www.lamax-electronics.com

A nyomdai elírások miatt tévedés joga fenntartva.

LAMAX

E L E C T R O N I C S

Automobilinis registratorius high-end su
GPS rodikliu ir greičio matuoklių detekcija

LAMAX C9



Ižanga

Dėkojame, kad įsigijote automobilinį registratorių LAMAX C9. Turite dabar naują kelionių kompaniją, kuriuo galite visada pasikliauti. Saugokite save ir savo automobilį. Aukštos kokybės, aštrūs vaizdai gali būti naudojami ne tik kaip įrodymai, kuriuos galite parodyti draudimo bendrovei ar policijai, bet ir užsiregistruoti savo atostogų nuotykius.

1. Rinkinio turinys

- LAMAX C9 automobilinis registratorius
- Tvirtinimas prie stiklo su siurbtuku su GPS moduliu
- Automobilinis įkroviklis
- MicroSD-USB adapteris
- USB laidas
- Naudojimo instrukcija bei informacija susijusi su saugumu
- Medžiaginis dėklas registratoriaus nešiojimui
- Mikropluošto audinys
- Kitos spausdintos medžiagos (lipdukai, Facebook kortelė, registracijos lapas)

2. Produkto aprašymas

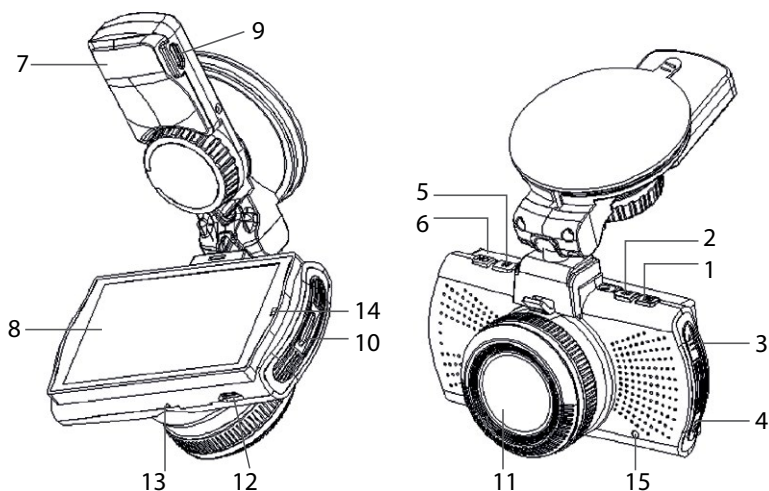

- | | |
|---------------------|---------------------|
| 1. MENU | 10. Micro SD lizdas |
| 2. ĮJ./IŠJ. (Power) | 11. Objektyvas |
| 3. Rodyklė AUKŠTYN | 12. Mini USB sąsaja |
| 4. Rodyklė ŽEMYN | 13. Mikrofonas |
| 5. MODE | 14. LED diodas |
| 6. Rec/OK | 15. RESET |
| 7. Tvirtinimas | |
| 8. Ekranas | |
| 9. Maitinimo lizdas | |

3. Produkto instaliacija

- 1) Maitinimo kabelį iki automobilinio lizdo nuveskite aplink priekinį stiklą taip, kad neribotų vairuotojui matomumo, o po to pritvirtinkite. Įrenginį pritvirtinkite tarp stiklo ir galinio vaizdo veidrodžio. Tokiu būdu turėsite geriausį kadra.
- 2) Neinstaliuokite įrenginio pozicijoje, kuri galėtų trukdyti vairuotojui arba ribotų matomumą.
- 3) Kai kuriuose automobiliuose lizdas visą laiką maitinamas. Tokiu atveju prieš išeinant iš automobilio įsitikinkite ar įrenginio kabelis išimtas iš lizdo.
- 4) Jei naudojate įrenginį pirmą kartą, baterija gali būti išsikrovus. Jei negalima įjungti įrenginio dėl silpno baterijos pakrovimo, prijunkite rankiniu būdu maitinimo kabelį ir taip pakraukite bateriją.
- 5) Naudokite originalias SD 10 ar didesnes atminties korteles. Siekiant optimaliai išnaudoti įrašymo ilgį rekomenduojame mažiausiai 8 GB, o maksimaliai 64 GB talpos atminties korteles. Pirmą kartą naudojant kortelę reikia ją suformatuoti.

Svarbios informacijos:

- Kad LAMAX C9 automobilinis registratorius ir GPS modulis veiktų teisingai, maitinimo kabelis turėtų būti nukreiptas tiesiai į mikro USB įvestį GPS laikiklyje (ne į mikro USB įvestį kameroje).
- Siekiant užtikrinti, kad visos funkcijos veiktų, kamera turi būti tinkamai prijungta prie laikiklio (kamera turi būti dedamas į laikiklį ir visiškai į jį įstumta). Išimdami kamerą, paspauskite laikiklio priekinėje dalyje esantį fiksatorių ir tik tada atsargiai išimkite kamerą. Jei kamera nėra tinkamai prijungta prie GPS modulio, gali būti sutrikdytas maitinimas ar GPS veikimas.

4. LAMAX C9 registratoriaus naudojimas

1) Micro SD kortelės įdėjimas

Dėkite arba išimkite micro SD kortelę iš kortelės atminties lizdo tik tada, kai registratorius yra išjungtas bei kai nėra prijungtas prie kabelio maitinimo kabeliu.

2) Maitinimas

- a) Kamerą prie maitinimo šaltinio galite prijungti naudodami automobilyje esantį įkroviklį.
- b) Registratorius suprojektuotas taip, kad būtų pastoviai maitinamas. Nėra galimybės išimti arba pakeisti integruotos baterijos.

3) Registratoriaus įjungimas ir išjungimas

- a) Registratorių galima išjungti mygtuku IŠ./J.
- b) Pajungus maitinimo šaltinį registratorius įsijungs automatiškai.
- c) Norint išjungti registratorių spauskite ir palaikykite mygtuką IŠ./J. per 3-5 sek.
- d) Atjungus maitinimo šaltinį registratorius išsijungs automatiškai.

4) Režimų perjungimas ir judėjimas meniu

- a) Kelis paspaudus MODE mygtuką, galite perjungti režimus: video įrašymo (galima stebėti gyvai) » nuotraukų režimas » video galerija / foto galerija » apsaugoti įrašai.
- b) Registratoriaus meniu sudaro trys dalys: Duomenų bazės meniu » pagrindiniai registratoriaus nustatymai » išplėstiniai nustatymai. Tarp paskirų dalių galite judėti panaudojus rodykles „AUKŠTYN“ ir „ŽEMYN“. Įėjimui į meniu naudojamas mygtukas „MENIU“. Kiekvienoje dalyje po to galite judėti vertikalčiai panaudojus rodykles „AUKŠTYN“ ir „ŽEMYN“. Pasirinkimo patvirtinimui naudojamas mygtukas „OK“.

- c) Į atskirą meniu dalį – video nustatymai / nuotraukų nustatymai – galima perkelti tik iš atitinkamo režimo. Į video nustatymus galite pereiti tik iš vaizdo įrašymo režimo. Į nuotraukų nustatymus galite pereiti tik iš fotoaparato režimo.
- d) Norėdami grįžti vieną lygį aukščiau paspauskite mygtuką „MENIU“.

5) Įrašymas / fotografavimas / galerijos peržiūrėjimas

- a) Įrašymas registratoriuje prasidės po „OK“ mygtuko paspaudimo. Dar kartą paspaudus užbaigsite įrašymą. Registratorius turi būti video įrašymo režime.
- b) Automatinis įrašymas – automatinio įrašymo funkcija yra pastoviai aktyvi. Automatinis įrašymas prasidės kai registratorius prisijungs prie maitinimo šaltinio. Kai tik pradės veikti automobilis, įsijungs registratorius ir pradės įrašinėti.
- c) Automatinis įrašymo pradėjimas/užbaigimas - registratorius automatiškai sustabdys įrašymą ir išjungus variklį ir maitinimo sustabdymo. Kai kuriuose automobiliuose lizdas visą laiką maitinamas. Tokiu atveju prieš išeinant iš automobilio įsitikinkite ar įrenginio kabelis išimtas iš lizdo.
- d) Nuotraukas galima atlikti paspaudus mygtuką „OK“. Registratorius turi būti fotografavimo režime.
- e) Perjungus į galerijos režimą bus rodomas įrašų ir nuotraukų sąrašas. Norint judėti tarp paskirų įrašų ir nuotraukų, reikia panaudoti rodykles „AUKŠTYN“ ir „ŽEMYN“. Norint pradėti arba užbaigti žiūrėjimą paspauskite mygtuką OK.

6) Failų šalinimas betarpiškai registratoriuje

Failų šalinimas betarpiškai registratoriuje – galimas iš galerijos lygio. Pasirinkite failą, kurį norite pašalinti. Paspauskite mygtuką „MENIU“, o po to pasirinkite vieną iš galimybių: „Pašalinti šį failą“ arba „Pašalinti visus failus“. Su rodyklėmis „AUKŠTYN“ ir „ŽEMYN“ pasirinkite norimą šalinimo būdą ir patvirtinkite mygtuku „OK“. Tais pačiais mygtukais (rodyklėmis) pasirinkite „taip“ arba „ne“ ir vėl paspauskite mygtuką „OK“.

7) Prijungimas prie PC

Registratorius gali būti prijungtas prie kompiuterio mini USB kabeliu, kuris yra vienu iš pagrindinio rinkinio elementu. Prijungus registratorius veikia kaip plug'n'play įrenginys.

5. Mygtukų funkcijos

| Mygtukas | Funkcija | Pastabos |
|---|--|---|
|  (I./IŠJ) | Registratoriaus įjungimas / išjungimas | 1. Paspauskite ir laikykite nuspaudę, jei norite įjungti / išjungti registratorių |
|  (MENU) | Meniu / atkūrimas | 1. Paspauskite, jei norite pereiti į meniu. 2. Paspauskite pakartotinai, pereisite į meniu nustatymus 3. Paspauskite, jei norite grįžti lygi aukščiau be išsaugojimo 4. Paspauskite ir palaikykite, jei norite įjungti / išjungti garsą |
|  (REŽIMAS) | Režimų keitimas | 1. Naudodami tiesioginį vaizdą paspausdami galite keisti fotoaparato režimus - video įrašymo režimas (tiesioginis vaizdas) » fotografavimo režimas » video/foto galerija » apsaugoti įrašai 2. Spaudžiant įrašymo metu, išjungsite ekraną |
|  (REC/OK) | Įrašymas/OK | 1. Spaudžiant video režime pradėsite įrašymą 2. Spaudžiant fotografavimo režime pradėsite fotografavimą 3. Spaudžiant video režime pabaigsite įrašymą 4. Paspauskite meniu, norėdami pereiti į vidinį meniu |
|  (AUKŠTYN) | Aukštyn / apsaugojimas | 1. Paspaudus įrašymo metu, apsaugosite įrašą (maksimalus saugomų įrašų skaičius yra 50) 2. Paspaudę tiesioginiame rodinyje, nustatysite EV (pašviesinsite ekspoziciją) 3. Spaudžiant Meniu pereisite aukštyn. 4. Palaikant padidinsite garsumą |
|  (ŽEMYN) | Žemyn | 1. Paspaudus įrašymo metu, mikrofonas bus išjungtas / įjungtas 2. Paspaudę rodinyje, nustatysite EV (patamsinsite ekspoziciją) 3. Spaudžiant Meniu pereisite aukštyn 4. Palaikant padidinsite garsumą |
| RESET | Reset | Paspauskite, norint atkurti registratoriaus nustatymus arba grįžti į gamyklinius nustatymus |

6. Piktogramų paaiškinimas

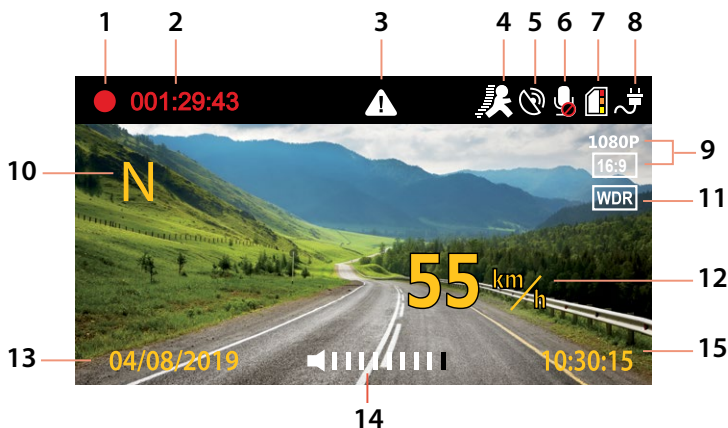

| 1 | | Įrašymas (jei piktograma nešviečia, registratorius neįrašinėja) | | | | | | | | | | |
|-------|------------------------|---|--------------------------------|------------------------------|------------------------------|--------------------------------|------------------------------|-------|--|--|--|--|
| 2 | 001:29:43 | Besikuriančio įrašo laikas | | | | | | | | | | |
| 3 | | Piktograma rodanti duoto failo apsaugojimą | | | | | | | | | | |
| 4 | | Judėsio detekcija įjungta / išjungta | | | | | | | | | | |
| 5 | | Aktyvus GPS × GPS už signalo | | | | | | | | | | |
| 6 | | Mikrofonas įjungtas / išjungtas | | | | | | | | | | |
| 7 | | Atminties kortelės indikatorius ir būsena | | | | | | | | | | |
| | | <table border="0"> <thead> <tr> <th></th> <th>Naudojama atmintis = 0</th> <th>0 < Naudojama atmintis ≤ 1/3</th> <th>1/3 < Naudojama atmintis ≤ 2/3</th> <th>2/3 < Naudojama atmintis ≤ 1</th> </tr> </thead> <tbody> <tr> <td>Ikona</td> <td></td> <td></td> <td></td> <td></td> </tr> </tbody> </table> | | Naudojama atmintis = 0 | 0 < Naudojama atmintis ≤ 1/3 | 1/3 < Naudojama atmintis ≤ 2/3 | 2/3 < Naudojama atmintis ≤ 1 | Ikona | | | | |
| | Naudojama atmintis = 0 | 0 < Naudojama atmintis ≤ 1/3 | 1/3 < Naudojama atmintis ≤ 2/3 | 2/3 < Naudojama atmintis ≤ 1 | | | | | | | | |
| Ikona | | | | | | | | | | | | |
| 8 | | Maitinimo / akumulatoriaus būsenos (jei prietaisas negauna maitinimo) indikatorius | | | | | | | | | | |
| 9 | 1080P | Video rezoliucija | | | | | | | | | | |
| 10 | N | Kelionės kryptis pagal pasaulio puses (kompasas) | | | | | | | | | | |
| 11 | WDR | WDR (WideDynamicRange) = vaizdo įrašymas plačiu dinaminio diapazonu | | | | | | | | | | |
| 12 | 55 km/h | Dabartinis greitis | | | | | | | | | | |
| 13 | 04/08/2019 | Data | | | | | | | | | | |
| 14 | | Dabartinis garsumas (bus rodomas laikydami paspaudus mygtukus aukštn/ žemyn) | | | | | | | | | | |
| 15 | 10:30:15 | Dabartinis laikas | | | | | | | | | | |

7. Meniu

| | Pagrindinis meniu | Submeniu | Pastabos |
|-------------------------|-------------------|---|--|
| Duomenų bazės meniu | Greičio limitas | Išjungta 10 - 140 Km/h | Numatomi nustatymai: Išjungta <i>Jei viršysite nustatytą vertę, būsite įspėti.</i> |
| | Duomenų bazė | Ijungta Išjungta | Numatomi nustatymai: Ijungta <i>Bendradarbiauja su greitmačių detektoriaus duomenų baze. Jei greitmatis yra netoliese, prietaisas apie tai įspės garsiniu signalu ir ekrane rodoma žinute. Kai GPS išjungtas, jūs negausite šios informacijos.</i> |
| | GPS | Ijungta Išjungta | Numatomi nustatymai: Ijungta <i>GPS lokatorius maršruto, padėties, greičio ir laiko įrašymui. Galimybė atkurti maršrutą ir vietą Google žemėlapiuose. Išjungus, greitis ir kryptis nebus rodoma ekrane.</i> |
| Pagrindiniai nustatymai | Rezoliucija | 2560×1080 30FPS 2304×1296 30FPS 1920×1080 30FPS 1280×720 60FPS 1280×720 30FPS | Numatomi nustatymai: 1920×1080 30FPS <i>1080P nustatymas tinka įprastam įrašymui. Didesnės rezoliucijos įrašai užima daugiau vietos SD kortelėje.</i> |
| | Kokybė | Labai aukšta Aukšta Normali | Numatomi nustatymai: Labai aukšta <i>Leidžia suspausti vaizdo įrašą tiesiogiai atminties kortelėje su minimaliu kokybės praradimu. Pradiniai nustatymai: Labai aukšta - įrašo be praradimo, aukščiausioje kokybėje. Kiti nustatymai daro kokybę šiek tiek žemesnę, tačiau tuo pat metu duomenų kiekis sumažėja perpus.</i> |
| | WDR | Ijungta Išjungta | Numatomi nustatymai: Ijungta <i>Santrumpa WDR reiškia WideDynamicRange, funkcija, kuri subalansuoja nurodytų kadru kontrastus. Ši funkcija padidina nuotraukų kokybę tose vietose, kur šviesa ir šešėlis yra nesubalansuoti.</i> |
| | Data | Ijungta Išjungta | Numatomi nustatymai: Ijungta <i>Įrašo datos ir laiko rodymas ekrane ir įrašė.</i> |
| | Įrašymas kilpoje | 1 minutė 2 minutės 3 minutės 5 minutės Išjungta | Numatomi nustatymai: 1 minutė <i>Nenutraukiamas įrašymas kilpoje. Automatinis pirmojo failo pakeitimas iš karto, kai atmintis užpildyta. Vaizdo srautas nebus pertrauktas.</i> |

| | | | |
|---------------------------------|-------------------------------|---|---|
| Pagrindiniai nustatymai | Smūgių jutiklis (G-jutiklis) | 1 jautrumas. 2 jautrumas 3 jautrumas 4 jautrumas 5 jautrumas 6 jautrumas 7 jautrumas. Išjungta | Numatomi nustatymai: 4 jautrumas <i>Ijungus G-jutiklį - smūgio atveju bus automatiškai apsaugotas šiuo metu sukurtas įrašas, taigi apsaugos jį nuo pakeitimo.</i> |
| | Judesio detekcija | Išjungta Ijungta | Numatomi nustatymai: Išjungta <i>Judesio detekcija prie įjungtos judesio detekcijos registratorius pradeda automatiškai įrašinėti, kai aptiks judesį objektyvo diapazone. Registratorius baigs įrašymą iškart po judesio sustojimo.</i> |
| | Garso įrašymas | Ijungta Išjungta | Numatomi nustatymai: Ijungta <i>Leidžia įjungti ir išjungti garsą įrašo kūrimo metu. Tinka, pavyzdžiui, situacijose, kai norite išsaugoti savo pokalbių privatumą.</i> |
| | Poilsio planavimas | Išjungta 1 valanda 2 valandos 3 valandos 4 valandos | Numatomi nustatymai: 2 valandos <i>Praėjus nurodytam laikui, prietaisas rekomenduos jums sustoti ir pailsėti.</i> |
| | GPS maršrutas | Ijungta Išjungta | Numatomi nustatymai: Ijungta |
| | LDWS kalibravimas | | <i>Tikslius LDWS kalibravimas yra būtinas tinkamam veikimui, be to apsauginė sistema tinkamai neveiks.</i> |
| | LDWS | 20 40 60 80 100 Išjungta | Numatomi nustatymai: Išjungtas <i>LDWS (Lane Departure Warning System) tai įspėjimo sistema, jei perkertama eismo juosta. Sistema aktyvi nuo greičio, kokį pasirinkite. Tai praverčia ilgesniuose maršrutuose.</i> |
| Nustatymai fotografavimo režime | Nuotraukos dydis | 4M (16:9) 9M (16:9) 13M (16:9) | Numatomi nustatymai: 13M (16:9) |
| | Kokybė | Labai aukšta Aukšta Normali | Numatomi nustatymai: Labai aukšta <i>Nustatymas veikia bendrą vaizdo įrašų kokybę ir jų dydį.</i> |
| | Data | Ijungta Išjungta | Numatomi nustatymai: Ijungta <i>Įrašo datos ir laiko rodymas ekrane ir nuotraukoje.</i> |

| | | | |
|-------------------------|-------------------------------|---|--|
| Išplėstiniai nustatymai | Data / valanda | DD / MM / MMMM v/m | Datos ir valandos nustatymai. |
| | Vibracijų slopinimas (dažnis) | 50 Hz 60 Hz | Numatomi nustatymai: 50 Hz <i>Dažnis leidžia pasirinkti dažnį pagal elektros tinklo dažnį (Europos žemyne tinkle vedama 50 Hz elektra, Amerikoje ir dalyje Azijos - 60 Hz).</i> |
| | Ekspozicijos matavimas | Vidutinis Centras Taškas | Numatomi nustatymai: Centras (vidurinis) <i>Ekspozicijos srities nustatymai - registratoriaus orientacija.</i> |
| | Ekranų užsklanda | Išjungta 15 sekundžių 1 minutė 3 minutės 5 minutės | Numatomi nustatymai: Išjungta |
| | Atidėtas išj. | Išjungta 5 sekundės 15 sekundės 30 sekundės | Numatomi nustatymai: Išjungta <i>Galima nustatyti atidėtą išjungimą po registratoriaus atjungimo iš maitinimo. Ši funkcija yra ideali pavyzdžiui, kai naudojame automobilį su įranga start/stop.</i> |
| | Garsai | Ijungta Išjungta | Numatomi nustatymai: Ijungta |
| | Teksto rodymas | Išjungta Įdėti tekstą į įrašą | Numatomi nustatymai: Išjungta |
| | Greitis įrašė | Ijungta Išjungta | Numatomi nustatymai: Ijungta <i>Galimybė įjungti / išjungti greitį video įrašė.</i> |
| | Greitis | KMH / MPH | Numatomi nustatymai: KMH |
| | Laiko zona | GMT-12 – GMT+12 | Numatomi nustatymai: +1 <i>Laiko zonos nustatymas.</i> |
| | Vaizdo pasukimas | Ijungta Išjungta | Numatomi nustatymai: Išjungta <i>Vaizdą galima pasukti 180 laipsnių.</i> |
| | Kalba | English, Deutsch, Česky, Slovensky, Polski, Magyar, Lietuvių, Русский, Français, Svenska, Nederlands | Numatomi nustatymai: Anglų |
| | Formatavimas | Taip Ne | Numatomi nustatymai: Ne |
| | Atstatyti | Taip Ne | Numatomi nustatymai: Taip |

8. LDWS ir kalibravimas

Įdėjus registratorių laikiklyje Pagrindiniuose nustatymuose pasirinkite MENU » „LDWS kalibravimas“, o po to vykdykite žemiau pateiktame paveikslyje pateiktas instrukcijas:

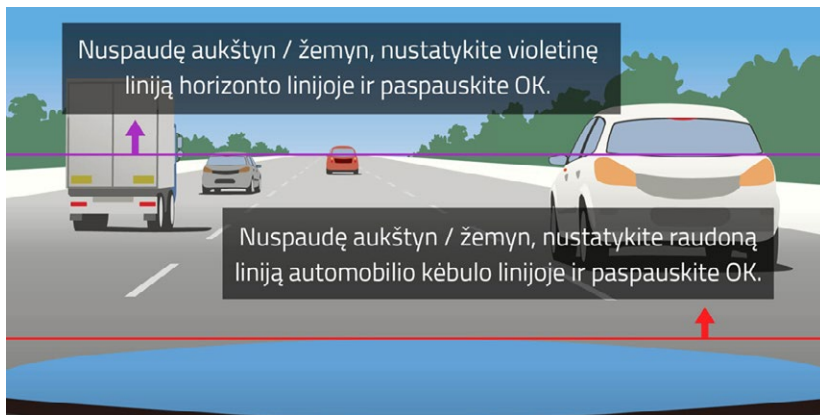

Pastabos: Tikslus LDWS kalibravimas yra būtinas tinkamam veikimui, be to apsauginė sistema tinkamai neveiks.

9. LED diodas ir funkcijos

| | Rodiklis | Reikšmė |
|----------------|----------------------|--|
| Mėlyna šviesa | Nuolat šviečia | Pakrovimas |
| | Užgesimas | Įkrovimo pabaigimas |
| Raudona šviesa | Nuolat šviečia | Automobilinis registratorius nekuria įrašo |
| | Mirksi kas 1 sekundę | Įrašymo kūrimas |

10. Techniniai parametrai

| | |
|-------------------|--|
| Video rezoliucija | 2560×1080 30FPS, 2304×1296 30FPS, 1920×1080 30FPS, 1280×720 60FPS, 1280×720 30FPS |
| Matomumo kampas | 150° |
| Ekranų dydis | 2,7 colio, 16:9 |
| Atminties tipas | Micro SD Class 10, maks. 64 GB |
| Video formatai | MP4 |
| Laiko rodymas | TAIP |
| GPS | TAIP |
| G-jutiklis | TAIP |
| Sujungimas | USB |
| Sistema | MS Windows / MAC OS |
| Įvesties įtampa | 5 V |
| Dažnis | 50 Hz / 60 Hz |
| Baterijos talpa | 150 mAh |
| Darbo drėgmė | ≤93%RH (40°C) |
| Darbo temperatūra | -5°C ~ 40°C |

Pastabos: Specifikacija gali būti keičiama dėl kažkurio elemento iškeitimo arba programinės įrangos atnaujinimo. Reikia atsiminti, kai kurios Europos Sąjungos valstybės turi detalius įstatymus susijusius su automobiliais registratoriais. Todėl prieš kiekvieną kelionę į užsienį rekomenduojame susipažinti su vietinę teisę - geriausiai užklausti vietiniuose automobilių klubuose. Registratorių galima naudoti norint turėti įrodymą policijai. Dar kartą rekomenduojame susipažinti su paskirų valstybių teisę. Įspėjame, kad tokia medžiaga gali būti panaudota prieš jos autorių. LAMAX Electronics neatsako už registratoriaus ir jo sukurtos medžiagos naudojimą nesilaikant teisės įstatų.

Gamintojas

elem6, s.r.o., Braškovská 308/15, 16100 Praha 6
www.lamax-electronics.com

Spausdinimo klaidos ir pokyčiai naudojimo instrukcijoje saugomos.

LAMAX

ELECTRONICS

Vrhunska avtokamera z GPS lokatorjem in detektorjem radarjev za merjenje hitrosti

LAMAX C9



Uvod

Zahvaljujemo se vam za nakup avtokamere LAMAX C9 – zagotovi ste si zanesljivega sopotnika na poteh z vašim avtomobilom. Zaščitite sebe in svoj avtomobil. Kakovostne ostre posnetke lahko uporabite kot dokazno gradivo za zavarovalnico ali policijo, lahko pa jih vključite tudi v svoje videospomine z dopusta.

1. Vsebin pakiranja

- Avtokamera LAMAX C9
- Vakuumski nosilec za pritrnitev na steklo z GPS modulom
- Avtomobilski polnilec
- Adapter MicroSD-USB
- USB kabel
- Priročnik za uporabo in Varnostni napotki
- Vrečka iz blaga za prenos kamere
- Mikrovlakna krpo
- Drugi materiali (nalepke, podatki za Facebook, podatki za registracijo izdelka)

2. Prikaz izdelka

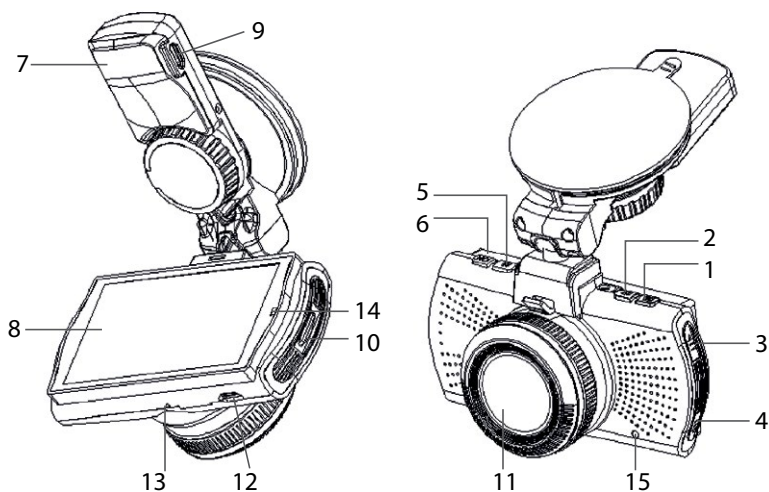

1. MENI
2. VKL/IZKL (Power)
3. Gumb GOR
4. Gumb DOL
5. MODE
6. Rec/OK
7. Držalo
8. Prikazovalnik
9. Vhod za napajanje

10. Reža za Micro SD
11. Objektiv
12. Vhod mini USB
13. Mikrofon
14. LED dioda
15. RESET

3. Namestitev izdelka

- 1) Napajalni kabel za vtičnico vžigalnika v avtomobilu napeljite okoli vetrobranskega stekla tako, da ne bo oviral pogleda voznika in ga varno pritrdite. Napravo pritrdite med steklo in vzvratno ogledalo. Tako boste dosegli optimalno zajemanje.
- 2) Naprave ne nameščajte v položaj, v katerem bi vozniku ovirala pogled ali ga razpršila.
- 3) Nekatera vozila ne prekinejo napajanja vtičnice vžigalnika v avtomobilu niti po izklopu motorja. V takšnem primeru preden zapustite vozilo, kabel vedno iztaknite iz vtičnice.
- 4) Pri prvi uporabi naprave je lahko baterija zelo malo napolnjena. Če naprave ne morete zagnati zaradi nizke energije, ročno priključite kabel zunanjega napajanja in baterijo napolnite.
- 5) Uporabljajte micro SD kartice priznanih proizvajalcev razreda 10 in višjih. Za optimalen izkoristek dolžine posnetka priporočamo uporabo kartic s kapaciteto vsaj 8 GB, največ pa 64 GB. Če spominsko kartico uporabljate prvič, priporočamo, da jo najprej formatirate.

Pomemba opozorila:

- Za pravilno delovanje avtokamere LAMAX C9 in GPS modula mora biti napajalni kabel vklopljen neposredno v mikro USB vhod v GPS nosilcu (in ne v mikro USB vhod v kameri).
- Za zagotovitev pravilnega delovanja mora biti kamera v nosilec pravilno nameščena (pri nameščanju se mora kamera v nosilec zataktniti s klikom tako, da je do konca vstavljena). Pri snemanju kamere je potrebno stisniti varovalo v sprednjem delu nosilca in šele nato kamero previdno iztahniti. Če kamera ni dobro pritrjena na GPS modul, lahko pride do izpadov napajanja ali delovanja GPS.

4. Uporaba avtokamere LAMAX C9

1) Vstavitev SD kartice

Micro SD kartico vedno vstavljajte v režo za micro SD kartice ali jo iz nje odstranjujte, ko je kamera izklopljena in ni priključena na računalnik ali napajanje

2) Napajanje

- a) Fotoaparat lahko priključite na napajanje z avtomobilskim polnilnikom v avtomobilu.
- b) Kamera je namenjena trajnemu napajanju. Vgrajene baterije iz naprave ni mogoče odstraniti niti zamenjati.

3) Vklon in izklop kamere

- a) Kamero vklopite s pritiskom na gumb VKL/IZKL.
- b) Kamera se samodejno vklopi po priklopu na napajanje.
- c) Kamero izklopite tako, da pritisnete in zadržite gumb VKL/IZKL za 3–5 sekund.
- d) Kamera se samodejno izklopi, ko jo odklopite iz napajanja.

4) Preklapljanje med načini in premikanje po meniju

- a) S postopnimi kratkimi pritiski na gumb »MODE« lahko preklapljate med načini: način videokamere (posnetek v živo) » način fotoaparata » videogalerija/fotogalerija » zaklenjeni posnetki.
- b) Meni kamere sestavljajo trije samostojni sklopi: Meni podatkovne baze » osnovne nastavitve kamere » napredne nastavitve. Med posameznimi sklopi se premikajte s pomočjo puščic »GOR« in »DOL«. Za vstop v meni uporabite gumb »MENI«. Znotraj posameznega sklopa menija se nato pomikajte navpično s pomočjo puščic »GOR« in »DOL«, pri čemer za potrditev izbire uporabite gumb »OK«.

- c) V samostojna dela menija nastavitve videokamere/nastavitve fotoaparata je mogoče vstopiti le iz ustreznega načina. Torej, v nastavitve videokamere je mogoče vstopiti le iz načina videokamere. V nastavitve fotoaparata je mogoče vstopiti le iz načina fotoaparata.
- d) Za vrnitev za eno stopnjo nazaj stisnite gumb »MENI«.

5) Snemanje / slikanje / ogled fotografij

- a) Snemanje posnetkov s kamero začnite s pritiskom na gumb »OK«. S ponovnim pritiskom na ta gumb snemanje zaključite. Kamera mora biti v načinu videokamere.
- b) Avtomatsko snemanje – funkcija avtomatskega snemanja je stalno vklopljena. Avtomatsko snemanje se zažene po priklopu kamere na napajanje. Če napajanje deluje le, ko je avtomobil vžgan, se bo kamera vklopila in začela snemati po vžigu avtomobila.
- c) Avtomatski zaključek snemanja in izklop – kamera avtomatsko zaključi snemanje in se izklopi po prekinitvi napajanja, torej po izklopu motorja. V nekaterih avtomobilih se napajanje vtičnice vžigalnika nikoli ne prekine. V takšnem primeru napajalnega kabla ne pozabite iztakniti iz vtičnice.
- d) Fotografijo zajamete s pritiskom na gumb »OK«. Kamera mora biti v načinu fotoaparata.
- e) Po preklopu v način galerije se prikaže seznam posnetih videov in zajetih fotografij. Za pomicanje med posameznimi posnetki in slikami uporabite puščici »GOR« in »DOL«. Za predvajanje posnetka in izhod iz njega uporabite gumb »OK«.







6) Brisanje posnetega materiala neposredno v kameri

Brisanje posameznih materialov neposredno v kameri je mogoče izvesti v galeriji. Izberite datoteko, ki jo želite izbrisati. Pritisnite na gumb »MENI« in na izbiro boste imeli dve možnosti: »Izbriši ta posnetek« ali »Izbriši vse posnetke«. Izberite možnost s pomočjo puščic »GOR« in »DOL« in nato potrdite z gumbom »OK«, z istima gumboma (puščici) izberite med možnostma »da« in »ne« ter znova potrdite z gumbom »OK«.

7) Priključitev na PC

Kamero je mogoče priključiti na PC s pomočjo mini USB kabla, ki je priložen v pakiranju. Po priključitvi bo kamera delovala kot naprava plug'n'play.

5. Funkcije gumbov

| Gumb | Funkcija | Opomba |
|--|---------------------|---|
|  (VKL/IZKL) | Vklop/izklop kamere | 1. Stisnite in zadržite za vklop/izklop kamere |
|  (MENU) | Meni/predvajanje | 1. Pritisnite za vstop v meni 2. Z nadaljnjim pritiskanjem se pomikate po meniju 3. Pritisnite, da se vrnete za eno raven nazaj brez shranjevanja 4. Zadržite za izklop/vklop zvoka |
|  (MODE) | Sprememba načina | 1. Pri posnetku v živo s pritiskom spremenite način kamere - način videokamere (posnetek v živo) » način fotoaparata » videogalerija/fotogalerija » zaklenjeni posnetki 2. Med snemanjem s pritiskom na gumb izklopite zaslon |
|  (REC/OK) | Snemanje/OK | 1. V načinu videokamere pritisnite za snemanje 2. V načinu fotoaparata pritisnite za fotografranje 3. V načinu snemanja stisnite za konec snemanja 4. V meniju stisnite za vstop v podizbire |
|  (GOR) | Navzgor/zaklepanje | 1. Pri snemanju s pritiskom zaklenete posnetek (najvišje število zaklenjenih videov je 50) 2. Pri posnetku v živo s pritiskom nastavite EV (osvetlitev ekspozicije) 3. V Meniju pritisnite za premik navzgor 4. Zadržite za zvišanje glasnosti |
|  (DOL) | Navzdol | 1. Med snemanjem s pritiskom izklopite/vklopite mikrofon 2. Pri posnetku v živo s pritiskom nastavite EV (potemnitev ekspozicije) 3. V Meniju pritisnite za premik navzdol 4. Zadržite za znižanje glasnosti |
| RESET | Reset | Stisnite za reset celotne kamere in povrnitev na tovarniške nastavitve. |

6. Pojasnitve ikon

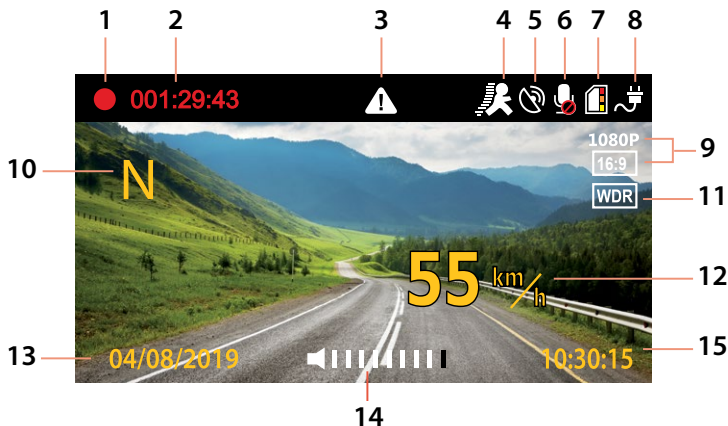

| | | |
|----|---------------------------------------|---|
| 1 | | Snemanje (če ikona ne sveti, kamera ne snema) |
| 2 | 001:29:43 | Trajanje snemanega videa (posnetka) |
| 3 | | Ikona, ki ponazarja zaklenitev danega posnetka |
| 4 | | Zaznavanje gibanja vklopljeno/izklopljeno |
| 5 | | GPS aktiven x GPS nima signala |
| 6 | | Mikrofon vklopljen/izklopljen |
| 7 | Indikator spominske kartice in stanje | |
| | | Zasedenost pomnilnika = 0 |
| | | 0 < Zasedenost pomnilnika ≤ 1/3 |
| | | 1/3 < Zasedenost pomnilnika ≤ 2/3 |
| | | 2/3 < Zasedenost pomnilnika ≤ 1 |
| | Ikona | |
| 8 | | Indikator napajanja / stanja baterije (če naprava ni priklopljena na napajanje) |
| 9 | 1080P | Ločljivost videa |
| 10 | N | Smer vožnje glede na smeri neba (kompas) |
| 11 | WDR | WDR (Wide Dynamic Range) = snemanje slike s širokim dinamičnim razponom |
| 12 | 55 km/h | Trenutna hitrost |
| 13 | 04/08/2019 | Datum |
| 14 | | Trenutna glasnost (se prikaže po zadržanju gumba GOR/DOL) |
| 15 | 10:30:15 | Trenutni čas |

7. Meni

| | Glavni meni | Podmeni | Opomba |
|----------------------|-------------------|---|--|
| Meni podatkovne baze | Omejitev hitrosti | Izklopljeno 10 - 140 km/h | Privzeta nastavev: Izklopljeno <i>Ob prekoračitvi nastavljenih vrednosti boste opozorjeni.</i> |
| | Podatkovna baza | Vklopljeno Izklopljeno | Privzeta nastavev: Vklopljeno <i>Dela s podatkovno bazo detektorja radarjev za merjenje hitrosti. Če je v bližini hitrostna kamera, boste opozorjeni z zvočnim signalom in prikazom na zaslonu. Če je GPS izklopljen, opozorila ne delujejo.</i> |
| | GPS | Vklopljeno Izklopljeno | Privzeta nastavev: Vklopljeno <i>GPS lokator za spremljanje poti, pozicije, hitrosti in časa. Možnost predvajanja poti in pozicije na Google Maps. Če je izklopljen, na zaslonu nista več prikazani hitrost in smer vožnje.</i> |
| Osnovne nastavitve | Ločljivost | 2560×1080 30FPS 2304×1296 30FPS 1920×1080 30FPS 1280×720 60FPS 1280×720 30FPS | Privzeta nastavev: 1920x1080 30FPS <i>1080P je primerna nastavev za vsakdanje snemanje. Višja ločljivost zasede več prostora na SD kartici.</i> |
| | Kakovost | Zelo visoka Visoka Normalna | Privzeta nastavev: Zelo visoka <i>Omogoča kompresijo videa že neposredno na spominsko kartico pri minimalni izgubi kakovosti. Pri nastavitvi kakovosti na »Zelo visoka« kamera snema v polni kakovosti in brez izgub. Pri ostalih nižjih nastavitvah snema v nekoliko slabši kakovost, hkrati pa se na polovico zniža tudi obseg podatkov.</i> |
| | WDR | Vklopljeno Izklopljeno | Privzeta nastavev: Vklopljeno <i>Kratica WDR predstavlja Wide Dynamic Range, torej funkcijo za uravnoteženje kontrastov danih posnetkov. Ta funkcija zvišuje kakovost posnetkov na svetlobno razgibanih mestih, na katerih je velik kontrast med svetlobo in sencami.</i> |
| | Datum | Vklopljeno Izklopljeno | Privzeta nastavev: Vklopljeno <i>Prikaz datuma in časa na zaslonu na posnetem materialu.</i> |
| | Snemanje v zanki | 1 minuta 2 minuti 3 minute 5 minut Izklopljeno | Privzeta nastavev: 1 minuta <i>Neprekinjeno snemanje v zanki. Samodejni prepis prve datoteke takoj, ko je zapolnjen pomnilni prostor. Ne pride do prekinitve snemanja.</i> |

| | | | |
|---------------------------------|------------------------------|---|--|
| Osnovne nastavitve | Senzor tresljajev (G-senzor) | Občutljivost 1 –visoka Občutljivost 2 Občutljivost 3 Občutljivost 4 Občutljivost 5 Občutljivost 6 Občutljivost 7 – nizka Izklopljeno | Privzeta nastavitve: Občutljivost 4 <i>Aktiviran G-senzor v primeru trka samodejno zaklene trenutno sneman material in ga zaščiti pred prepisovanjem. Občutljivost 1 je najvišja, občutljivost 7 pa najnižja.</i> |
| | Zaznavanje gibanja | Izklopljeno Vključeno | Privzeta nastavitve: Izklopljeno <i>Ko je zaznavanje gibanja vključeno, kamera začne samodejno snemati takoj, ko zazna gibanje v vidnem polju objektiv. Kamera konča s snemanjem takoj, ko gibanje preneha.</i> |
| | Zajemanje zvoka | Vključeno Izklopljeno | Privzeta nastavitve: Vključeno <i>Omogoča izklop ali vklop zvoka pri snemanju videa. Primerno na primer, če želite ohraniti zasebnost svojih klicev.</i> |
| | Načrtovanje počitka | Izklopljeno 1 ura 2 uri 3 ure 4 ure | Privzeta nastavitve: 2 uri <i>Naprava vam bo po preteku tega časa priporočila, da ustavite in si odpočijete.</i> |
| | GPS trasa | Vključeno Izklopljeno | Privzeta nastavitve: Vključeno <i>Izklopljeno pomeni, da je izklopljeno GPS snemanje.</i> |
| | Kalibracija LDWS | | <i>Natančna kalibracija LDWS je nujna za pravilno delovanje. Brez tega ta varnostni sistem ne bo pravilno deloval.</i> |
| | LDWS | 20 40 60 80 100 Izklopljeno | Privzeta nastavitve: Izklopljeno <i>LDWS (Lane Departure Warning System) je sistem zaščite pri zapuščanju voznega pasu. Ta sistem se aktivira pri hitrosti, ki jo nastavite. Prav bo prišel predvsem na daljših poteh.</i> |
| Nastavitve v načinu fotoaparata | Velikost fotografije | 4M (16:9) 9M (16:9) 13M (16:9) | Privzeta nastavitve: 13M (16:9) |
| | Kakovost | Zelo visoka Visoka Normalna | Privzeta nastavitve: Zelo visoka <i>Nastavitve vpliva na celotno kakovost zajetih posnetkov in njihovo velikost.</i> |
| | Datum | Vključeno Izklopljeno | Privzeta nastavitve: Vključeno <i>Prikaz datuma in časa na zaslonu in na fotografiji.</i> |

| | | | |
|----------------------------|---------------------------------|--|--|
| Napredne nastavitve | Datum / čas | DD / MM / LLLL h/m | <i>Nastavitev datuma in časa</i> |
| | Dušenje nihanj (frekvence) | 50 Hz 60 Hz | Privzeta nastavitev: 50 Hz <i>Omogoča izbiro frekvence skladno s frekvenco električnega omrežja (v Evropi električno omrežje uporablja frekvenco 50 Hz, v Ameriki in delu Azije pa 60 Hz).</i> |
| | Metrika (merjenje izpostavitve) | Premer Centr. Točka | Privzeta nastavitev: Centralna (sredinska) <i>Nastavitev območja ekspozicije ostrenja kamere.</i> |
| | Ohranjevalnik zaslona | Izklopljeno 15 sekund 1 minuta 3 minute 5 minut | Privzeta nastavitev: Izklopljeno <i>Nastavitev samodejnega izklopa zaslona v primeru nedejavnosti.</i> |
| | Izklop z zamikom | Izklopljeno 5 sekund 15 sekund 30 sekund | Privzeta nastavitev: Izklopljeno <i>Omogoča zakasnitev takojšnjega izklopa po odklopu kamere iz napajanja. Ta funkcija je priročna na primer pri avtomobilih s sistemom start/stop.</i> |
| | Zvoki | Vklopljeno Izklopljeno | Privzeta nastavitev: Vklopljeno <i>Nastavitev zvokovnih opozoril med vožnjo.</i> |
| | Besedilna oznaka | Izklopljeno Vstavi bes. ozn. | Privzeta nastavitev: Izklopljeno <i>Možnost vstavitve besedilne informacije v videoposnetek.</i> |
| | Prikaz hitrosti | Vklopljeno Izklopljeno | Privzeta nastavitev: Vklopljeno <i>Možnost vklopa/izklopa prikaza hitrosti na videoposnetku.</i> |
| | Hitrosti | KMH / MPH | Privzeta nastavitev: KMH |
| | Časovni pas | GMT-12 – GMT+12 | Privzeta nastavitev: +1 <i>Nastavitev časovnega pasu.</i> |
| | Vrtenje slike | Vklopljeno Izklopljeno | Privzeta nastavitev: Izklopljeno <i>Možnost vrtenja slike za 180 stopinj.</i> |
| | Jezik | English, Deutsch, Česky, Slovensky, Polski, Magyar, Lietuvių, Русский, Français, Svenska, Nederlands | Privzeta nastavitev: Angleščina |
| | Formatiranje | Da Ne | Privzeta nastavitev: Ne |
| | Tovarniške nastavitve | Da Ne | Privzeta nastavitev: Da |
| | Različica Firmware | | |

8. LDWS in kalibracija

Po pritrditvi kamere na nosilec izberite v Osnovnih nastavitvah meni »Kalibracija LDWS« in sledite navodilom na sliki spodaj:

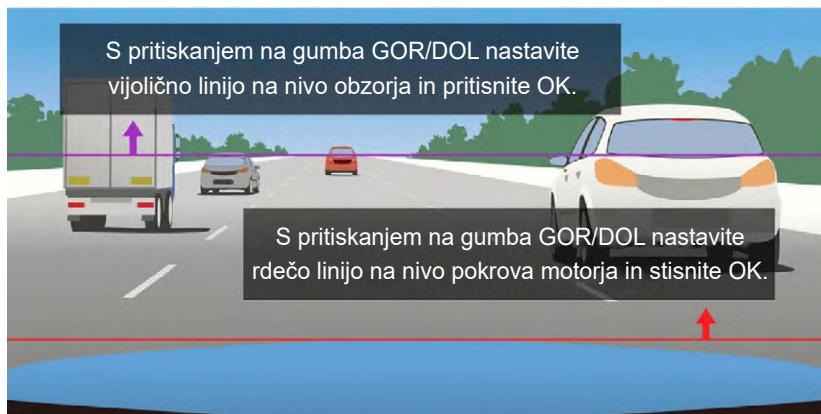

Opomba: Natančna kalibracija LDWS je nujna za pravilno delovanje; brez tega varnostni sistem ne bo pravilno deloval.

9. LED dioda in funkcije

| | Stanje | Pomen |
|-----------|------------------------------|---------------------|
| Modra luč | Neprekinjeno sveti | Polnjenje |
| | Preneha svetiti | Konec polnjenja |
| Rdeča luč | Neprekinjeno sveti | Avtokamera ne snema |
| | Utripa v intervalu 1 sekunde | Snemanje videa |

10. Tehnični parametri

| | |
|---------------------|--|
| Ločljivost videa | 2560×1080 30FPS, 2304×1296 30FPS, 1920×1080 30FPS, 1280×720 60FPS, 1280×720 30FPS |
| Snemalni kot | 150° |
| Velikost zaslona | 2,7-inčni, 16:9 |
| Vrsta pomnilnikov | Micro SD Class 10, maks 64 GB |
| Format videa | MP4 |
| Časovna oznaka | DA |
| GPS | DA |
| G-senzor | DA |
| Povezljivost | USB |
| Sistem | MS Windows / MAC OS |
| Vhodna napetost | 5 V |
| Frekvenca | 50 Hz / 60 Hz |
| Kapaciteta baterije | 150 mAh |
| Delovna vlaga | ≤93%RH (40°C) |
| Delovna temperatura | -5°C ~ 40°C |

Opomba: Specifikacije se lahko spremenijo po menjavi katerega od sestavnih delov naprave ali posodobitvi programske opreme. Pozor: nekatere države Evropske unije imajo specifične zakone glede snemanja z avtokamero, zato priporočamo, da se pred vsako potjo v tujino seznanite z lokalno zakonodajo, najbolje pri lokalnih avto-moto zvezah. Kamero lahko uporabljate kot dokazno gradivo, nenazadnje tudi pri urejanju zadev s predstavnikom policije. Ponovno priporočamo, da se seznanite z lokalno zakonodajo v posameznih državah. Opozarjamo, da je tovrstni material mogoče uporabiti tudi proti avtorju takšnega posnetka. Znamka LAMAX Electronics ne odgovarja za nezakonito uporabo kamer niti materiala, posnetega s temi kamerami.

Proizvajalec

elem6, s.r.o., Braškovská 308/15, 16100 Praha 6, Češka republika
www.lamax-electronics.com

Navodila lahko vsebujejo tiskarske napake, zato si pridržujemo pravice do sprememb.

LAMAX

E L E C T R O N I C S

High-end auto kamera s GPS lokatorom i detektorom radara za mjerenje brzine vožnje

LAMAX C9



Uvod

Zahvaljujemo Vam se na kupnji našeg proizvoda auto kamere LAMAX C9. Dobili ste pouzdanog pomoćnika za putovanja vašim vozilom. Čuvajte sebe i svoj automobil. Kvalitetne i oštre slike mogu vam poslužiti kao dokazi za zavod za osiguranje ili policiju kao i za slikanje na odmoru.

1. Sadržaj pakiranja

- Auto kamera LAMAX C9
- Vakumski nosač za pričvršćenje na staklo, s GPS modulom
- Punjac za auto
- MicroSD-USB adapter
- USB kabel
- Priručnik i upute za sigurnu upotrebu
- Futrola od tkanine za prenošenje kamere
- Tkanina od mikrofibra
- Drugi tiskani materijali (samoljepljive etikete, Facebook karta, registracijska kartica)

2. Nacrt produkta

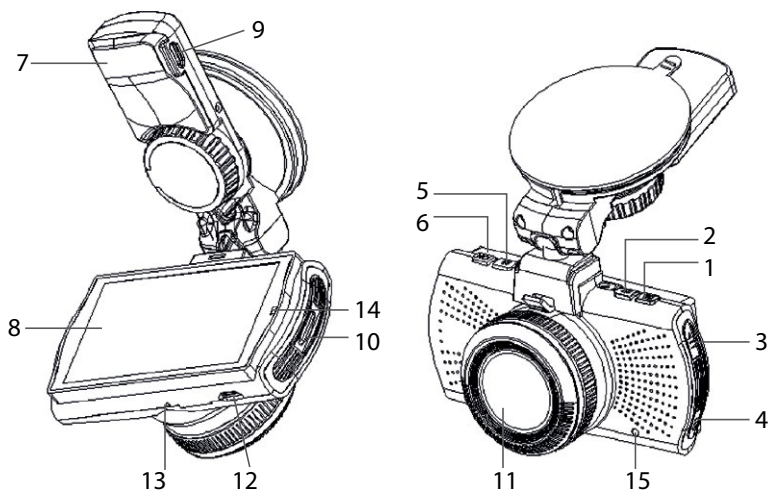

1. MENI
2. UKLJ/ISKLJ (Power)
3. Gumb GORE
4. Gumb DOLE
5. MODE
6. Rec/OK
7. Držač
8. Zaslon
9. Ulaz za punjenje

10. Slot za Micro SD
11. Objektiv
12. Sučelje mini USB
13. Mikrofon
14. LED dioda
15. RESET

3. Namještanje proizvoda

- 1) Kabel za napajanje s priključkom na auto upaljač treba voditi duž vjetrobranskog stakla tako da ne ometa pogled vozača tijekom vožnje, i mora biti dobro pričvršćen. Uređaj pričvrstite između stakla i retrovizora. Tako ćete postići optimalnu kvalitetu slike.
- 2) Uređaj ne smije biti smješten na mjestu na kojem bi ometao pogled vozača ili njegovu pozornost tijekom vožnje.
- 3) U nekim vozilima ne dolazi do prekida napajanja preko auto upaljača niti nakon isključenja motora. U takvom slučaju izvadite kabel iz auto upaljača prije izlaska iz vozila.
- 4) Prilikom prve uporabe uređaja baterija može biti ispražnjena. Ako se uređaj ne može uključiti zbog niske razine baterije, priključite ručno kabel za eksterno napajanje i napunite bateriju.
- 5) Koristite originalne mikro SD karticu klase 10 ili više klase. Za optimalno iskorištenje duljine preporučljivo je koristiti kartice kapaciteta od najmanje 8 GB, a najviše 64 GB. U slučaju prve upotrebe preporučljivo je formatirati memorijsku karticu.

Važno upozorenje:

- Za pravilno funkcioniranje auto-kamere LAMAX C9 i GPS modula neophodno je da kabel za napajanje bude priključen izravno u mikro USB port u GPS nosaču (ne u mikro USB port u kameri).
- Radi pravilnog funkcioniranja kamera mora biti pravilno priključena u nosač (prilikom ugradnje kamera mora biti utisnuta u nosač skroz do kraja). Prilikom vađenja kamere neophodno je pritisnuti osigurač u prednjem dijelu nosača, i tek zatim oprezno izvući kameru. Ako kamera nije dobro pričvršćena na GPS modul, može dolaziti do prekida napajanja ili GPS funkcije.

4. Uporaba auto kamere LAMAX C9

1) Ubacivanje Micro SD kartice

Mikro SD kartica se može ubacivati i vaditi iz slota za mikro SD karticu samo ako je kamera isključena i ako nije priključena na računalo ili na napajanje.

2) Napajanje

- a) Fotoapararat možete spojiti na izvor pomoću upaljača za cigarete izravno u automobilu.
- b) Kamera je namijenjena za trajno punjenje. Ugrađena baterija se ne može izvaditi niti zamijeniti.

3) Uključenje i isključenje kamere

- a) Kameru uključite pritiskanjem gumba UKLJ./ISKLJ.
- b) Kamera se automatski uključuje nakon priključivanja na električni krug.
- c) Kameru isključite pritiskom i držanjem tipke ON/OFF tijekom 3–5 sekundi.
- d) Kamera se automatski gasi nakon odspajanja od izvora napajanja.

4) Prebacivanje režima i kretanje u izborniku

- a) Postepenim kratkim pritiskanjem tipke „MODE“ možete birati sljedeće režime: režim video-zapisa (live prikaz) » režim fotografija » video-galerija/slike » zaključani zapisi.
- b) Izbornik kamere se sastoji od tri pojedina dijela: Izbornik baze podataka » osnovne postavke kamere » napredne postavke. Za kretanje između pojedinih opcija koristite strelice „GORE“ i „DOLJE“. Za pristup izborniku pritisnite tipku „IZBORNIK“. Za vertikalno kretanje unutar svake opcije u izborniku koristite strelice „GORE“ i „DOLJE“, i odabrane opcije potvrdite pritiskom na tipku „OK“.

- c) Pojedinačnim opcijama izbornika za postavljanje video zapisa/slika možete pristupiti samo iz pojedinih režima. Dakle, postavkama video zapisa možete pristupiti samo iz režima videozapis. Postavkama slika možete pristupiti samo iz režima fotoaparata.
- d) Za povratak na jedan nivo natrag pritisnite tipku „IZBORNIK“.

5) Snimanje / slikanje / pregledavanje galerije

- a) Snimanje zapisa pomoću kamere počinje pritiskom na tipku „OK“. Snimanje se završava ponovnim pritiskom na istu tipku. Kamera se mora nalaziti u režimu video-zapis.
- b) Automatsko snimanje - funkcija automatskog snimanja je trajno uključena. Automatsko snimanje se uključuje nakon priključenja kamere na napajanje. Kod automobila u kojima je napajanje ovisno o starteru, kamera se pali i snimanje uključuje tek nakon paljenja motora.
- c) Automatski završetak snimanja i isključivanje - nakon prekida napajanja odnosno isključenja motora snimanje se automatski prekida i kamera se gasi. Kod nekih vozila napajanje preko auto upaljača je trajno upaljeno. U takvom slučaju ne zaboravite izvaditi priključni kabel iz auto upaljača.
- d) Za slikanje pritisnite tipku „OK“. Kamera se mora nalaziti u režimu slikanje.
- e) Nakon prebacivanja u režim galerija prikazana je lista snimljenih video zapisa i slika. Za kretanje između pojedinih zapisa i snimaka koriste se strelice „GORE“ i „DOLJE“. Za pokretanje i isključivanje zapisa pritisnite tipku „OK“.







6) Brisanje snimaka izravno u kameri

Pojedine snimke možete obrisati izravno u kameri, u galeriji snimaka. Odaberite datoteku koju želite obrisati. Pritisnite tipku „Izbornik“, i zatim imate dvije mogućnosti: „Obrisati ovaj zapis“ ili „Obrisati sve zapise“. Odaberite odgovarajuću opciju pomoću strelica „GORE“ i „DOLJE“ i zatim potvrdite odabranu opciju tipkom „OK“ i pomoću istih tipki (strelice) odaberite opciju „da“ ili „ne“ i ponovo potvrdite tipkom „OK“.

7) Priključivanje na PC

Kamera se može spojiti na PC pomoću mini USB kabela koji je sastavni dio pribora. Nakon priključenja kamera se može koristiti kao uređaj plug'n'play.

5. Funkcije gumba

| Gumb | Funkcija | Napomena |
|--|---------------------------------------|--|
|  (UKLJ./ISKLJ.) | Uključivanje/ isključivanje kamere | 1. Pritisnite i držite pritisnutim zaključavanje/isključenje kamere |
|  (IZBORNİK) | Izbornik/ reprodukcija | 1. Pritisnite za pristup izborniku 2. Još jednim pritiskom možete pregledavati postavke u izborniku 3. Pritisnite za povratak za jedan nivo natrag bez pohrane zapisa 4. Pridržite za uključenje/isključenje zvuka |
|  (MODE) | Promjena režima | 1. Kod live pregledavanja možete pritiskom prebacivati režim kamere – režim videozapisa (live pregledavanje) » režim slikanja » video galerija/galerija slika » zaključani zapisi. 2. Kod snimanja pritiskom ugasite zaslon |
|  (REC/OK) | Snimanje/OK | 1. U režimu videozapisa pritisnite za snimanje 2. U režimu slikanja pritisnite za slikanje 3. U režimu snimanja pritisnite za završetak snimanja 4. U izborniku pritisnite za pristup unutrašnjoj opciji |
|  (UP) | Gore/zaključavanje | 1. Kod snimanja pritiskom zaključajte zapis (maksimalan broj zaključanih video zapisa je 50) 2. Kod live pregledavanja možete pritiskom postavljati EV (dodavanje – osvjetljivanje ekspozicije) 3. U izborniku pritisnite za kretanje prema gore 4. Pridržite za povećanje glasnoće |
|  (DOWN) | Dolje | 1. Kod snimanja pritiskom ćete isključiti/uključiti mikrofon 2. Kod pregledavanja možete pritiskom podesiti EV (smanjivanje – potamnjenje ekspozicije) 3. U izborniku pritisnite za kretanje prema dolje 4. Pridržite za smanjenje glasnoće |
| RESET | Reset | Pritisnite za reset cijele kamere i vraćanje tvorničkih postavki. |

6. Objašnjenja značenja ikona

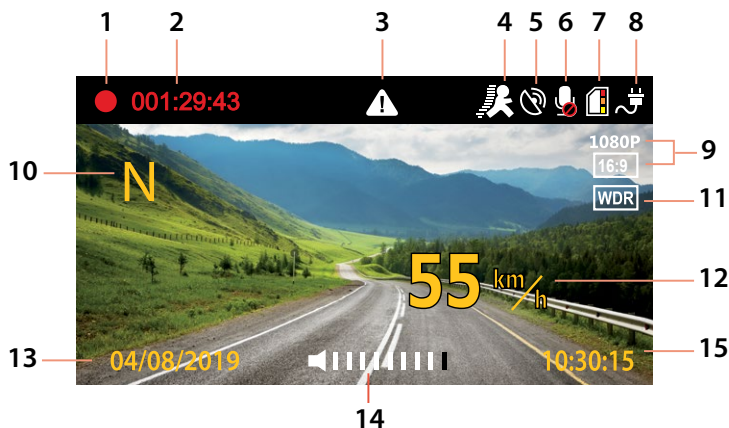

| | | | | | |
|----|------------|--|--|--|--|
| 1 | | Snimanje (ako ikona ne svijetli, kamera ne snima) | | | |
| 2 | 001:29:43 | Vrijeme snimljenog videa (zapisa) | | | |
| 3 | | Ikona koja prikazuje da je zapis zaključen | | | |
| 4 | | Detekcija pokreta uključena/isključena | | | |
| 5 | | GPS aktivna x GPS van signala | | | |
| 6 | | Mikrofon je uključen/isključen | | | |
| 7 | | Indikator memorijske kartice i status | | | |
| | | Iskorištena memorija= 0 | | | |
| | | 0<Iskorištena memorija≤1/3 | | | |
| | | 1/3<Iskorištena memorija≤2/3 | | | |
| | Ikona | | | | |
| 8 | | Indikator punjenja / stanja baterije (ako uređaj nije priključen) | | | |
| 9 | 1080P | Rezolucija videa | | | |
| 10 | N | Smjer vožnje prema svjetskim stranama (kompas) | | | |
| 11 | WDR | WDR (Wide Dynamic Range) = snimanje slike u širokom dinamičkom opsegu | | | |
| 12 | 55 km/h | Aktualna brzina | | | |
| 13 | 04/08/2019 | Datum | | | |
| 14 | | Aktualna glasnoća (prikazuje se držanjem tipki GORE/DOLJE) | | | |
| 15 | 10:30:15 | Aktualno vrijeme | | | |

7. Meni

| | Glavni meni | Podizbornik | Napomena |
|------------------------|----------------------|---|--|
| Izbornik baze podataka | Ograničavanje brzine | Isključeno 10 - 140 km/h | Početno postavljanje: Isključeno <i>Prilikom prekoračenja postavljene vrijednosti uređaj se javlja.</i> |
| | Baza podataka | Uključeno Isključeno | Početno postavljanje: Uključeno <i>Radi s bazom podataka vezanom za detektore radara. Uređaj zvučnim signalom i slikom na zaslonu upozorava da se približava kamera za snimanje brzine. Nakon isključenja GPS nema više upozorenja.</i> |
| | GPS | Uključeno Isključeno | Početno postavljanje: Uključeno <i>GPS lokator za snimanje i prikaz prijedene trase, položaja, brzine vožnje i vremena. Mogućnost prikaza i pregledavanja trase i položaja na Google Maps. Nakon isključenja na ekranu više nije prikazana brzina i smjer vožnje.</i> |
| Osnovno postavljanje | Rezolucija | 2560×1080 30FPS 2304×1296 30FPS 1920×1080 30FPS 1280×720 60FPS 1280×720 30FPS | Početno postavljanje: 1920x1080 30FPS <i>1080P je prikladna opcija za uobičajeno snimanje. Veća rezolucija zauzima previše mjesta na SD kartici.</i> |
| | Kvaliteta | Vrlo visoka Visoka Standardna | Početno postavljanje: Vrlo visoka <i>Omogućuje komprimiranje video zapisa izravno na memorijskoj kartici uz minimalno smanjenje kvaliteta. Nakon odabira opcije „Vrlo visoka“ kamera snima u punoj kvaliteti. Najbliža niža opcija snima u malo smanjenoj kvaliteti, međutim, količina podataka je smanjena na polovinu.</i> |
| | WDR | Uključeno Isključeno | Početno postavljanje: Uključeno <i>Skraćenica WDR znači Wide Dynamic Range, dakle funkcije za balansiranje kontrasta zapisa. Ova funkcija povećava kvalitetu zapisa s prostorno neravnomjernim osvjetljenjem kod koje dolazi do kontrasta svjetla i sjene.</i> |
| | Datum | Uključeno Isključeno | Početno postavljanje: Uključeno <i>Prikaz datuma i vremena na zaslonu i na snimljenom zapisu.</i> |
| | Ciklično snimanje | 1 minuta 2 minute 3 minute 5 minuta Isključeno | Početno postavljanje: 1 minuta <i>Neprekidno snimanje videozapisa u petlji. Čim je memorija puna, kamera automatski briše prvi zapis. Ne dolazi do prekida snimanja video zapisa.</i> |

| | | | |
|------------------------------------|------------------------------|---|--|
| Osnovno postavljanje | Osjetilo titranja (G-senzor) | Osjetljivost 1 – visoka Osjetljivost 2 Osjetljivost 3 Osjetljivost 4 Osjetljivost 5 Osjetljivost 6 Osjetljivost 7 – niska Isključeno | Početno postavljanje: Osjetljivost 4 <i>Aktivirani G-senzor u slučaju udara automatski zaključava zapis koji se upravo snima i štiti ga od brisanja. Osjetljivost 1 je najviša, a 7 najniža.</i> |
| | Detekcija kretanja | Isključeno Uključeno | Početno postavljanje: Isključeno <i>Kod uključene funkcije detektiranja pokreta kamera automatski započinje snimanje čim zabilježi pokret u vidnom polju objektiva. Kamera završava snimanje ukratko nakon prestanka pokreta.</i> |
| | Zvučni zapis | Uključeno Isključeno | Početno postavljanje: Uključeno <i>Omogućuje uključivanje ili isključivanje zvuka kod snimanja video zapisa. To je prikladno na primjer kada želite očuvati privatnost vaših razgovora.</i> |
| | Plan odmora | Isključeno 1 sat 2 sati 3 sati 4 sati | Početno postavljanje: 2 sati <i>Uređaj nakon isteka određenog vremena preporučuje da zaustavite i odmorite se.</i> |
| | Trasa GPS | Uključeno Isključeno | Početno postavljanje: Uključeno <i>Isključen režim znači da je GPS snimanje zaustavljeno.</i> |
| | Kalibracija LDWS | | <i>Precizno kalibriranje LDWS je neophodno za pravilno funkcioniranje uređaja, bez kalibriranja zaštitni sustav ne funkcionira pravilno.</i> |
| | LDWS | 20 40 60 80 100 Isključeno | Početno postavljanje: Isključeno <i>LDWS (Lane Departure Warning System) je sustav upozorenja na napuštanje voznog traka tijekom vožnje. Ovaj sistem se aktivira u trenutku postizanja brzine prema vašem odabiru. Prikladan je na duga putovanja.</i> |
| Postavljanje režima fotografiranja | Veličina slike | 4M (16:9) 9M (16:9) 13M (16:9) | Početno postavljanje: 13M (16:9) |
| | Kvaliteta | Vrlo visoka Visoka Standardna | Početno postavljanje: Vrlo visoka <i>Postavka utječe na ukupnu kvalitetu i veličinu snimljenih zapisa.</i> |
| | Datum | Uključeno Isključeno | Početno postavljanje: Uključeno <i>Prikaz datuma i vremena na zaslonu i na slici.</i> |

| | | | |
|-----------------------------|--|---|--|
| Napredna podešavanja | Datum/ vrijeme | DD / MM / GGGG h/m | <i>Postavljanje datuma i vremena</i> |
| | Potiskivanje titraja (frekvencija) | 50 Hz 60 Hz | Početno postavljanje: 50 Hz <i>Omogućuje biranje frekvencije u skladu s frekvencijom distributivne mreže (na Europskom kontinentu frekvencija struje u mreži je 50 Hz, u Americi i nekim državama Azije frekvencija je 60 Hz).</i> |
| | Metrika (mjerene ekspozicije) | Promjer Centr. Točka | Početno postavljanje: Centralni (središnji) <i>Postavljanje oblasti ekspozicije kamere.</i> |
| | Čuvar zaslona | Isključeno 15 sekundi 1 minuta 3 minute 5 minuta | Početno postavljanje: Isključeno <i>Postavljanje automatskog isključivanja zaslona u slučaju neaktivnosti.</i> |
| | Zakašnjelo gašenje | Isključeno 5 sekundi 15 sekundi 30 sekundi | Početno postavljanje: Isključeno <i>Omogućuje vremensko kašnjenje gašenja nakon prekida napajanja kamere. Ova funkcija je prikladna na primjer kod vozila s funkcijom start/stop.</i> |
| | Zvukovi | Uključeno Isključeno | Početno postavljanje: Uključeno <i>Postavljanje zvučnog upozorenja tijekom vožnje.</i> |
| | Tekstualni znak | Isključeno Unijeti tekst. znak | Početno postavljanje: Isključeno <i>Mogućnost ubacivanja tekstualne informacije u video zapis.</i> |
| | Prikazivanje brzine | Uključeno Isključeno | Početno postavljanje: Uključeno <i>Mogućnost uključivanja/isključivanja brzine u video zapis.</i> |
| | Jedinicu brzine | KMH / MPH | Početno postavljanje: KMH |
| | Vremenska zona | GMT-12 – GMT+12 | Početno postavljanje: +1 <i>Postavljanje vremenske zone.</i> |
| | Okretanje slike | Uključeno Isključeno | Početno postavljanje: Isključeno <i>Mogućnost okretanja slike za 180 stupnjeva.</i> |
| | Jezik | English, Deutsch, Česky, Slovensky, Polski, Magyar, Lietuvių, Русский, Français, Svenska, Nederlands | Početno postavljanje: Engleski |
| | Oblikovati | Da Ne | Početno postavljanje: Ne |
| | Tvornička postavljanja | Da Ne | Početno postavljanje: Da |
| Verzija firmware | | | |

8. LDWS i kalibracija

Nakon fiksiranja kamere u nosač odaberite u Osnovnim postavkama izbornik »LDWS kalibracija« i nastavite prema uputama na donjoj slici:

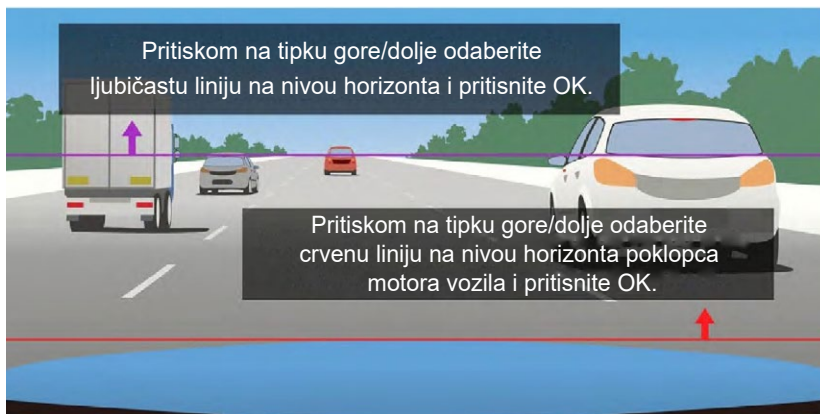

Napomena: Precizno kalibriranje LDWS je neophodno za pravilno funkcioniranje uređaja, bez kalibriranja zaštitni sustav ne funkcionira pravilno.

9. LED-dioda i funkcija

| | Indikator | Značenje |
|-----------------|----------------------------------|----------------------------|
| Plavo svijetlo | Svijetli stalno | Punjenje |
| | Gašenje | Kraj punjenja |
| Crveno svijetlo | Svijetli stalno | Auto kamera ne snima zapis |
| | Treperi u intervalu od 1 sekunde | Snimanje zapisa |

10. Tehnički parametri

| | |
|-----------------------|--|
| Rezolucija videa | 2560×1080 30FPS, 2304×1296 30FPS, 1920×1080 30FPS, 1280×720 60FPS, 1280×720 30FPS |
| Kut snimanja | 150° |
| Veličina displeja | 2,7 palca, 16:9 |
| Tip memorije | Micro SD Class 10, maks. 64 GB |
| Oblika videa | MP4 |
| Vremenski znak | DA |
| GPS | DA |
| G-osjetilo | DA |
| Konektivitet | USB |
| Sistem | MS Windows / MAC OS |
| Uzlazni napon | 5 V |
| Frekvencija | 50 Hz/60 Hz |
| Kapacitet akumulatora | 150 mAh |
| Radna vlaga | ≤93%RH (40°C) |
| Radna temperatura | -5°C ~ 40°C |

Napomena: Specifikacija se može promijeniti zamjenom nekih dijelova uređaja ili aktualizacijom softvera. Pozor – u nekim država Europske unije važe specifični zakoni kojima je regulirano snimanje pomoću auto-kamere. Zbog toga je preporučljivo prije svakog putovanja u inozemstvo provjeriti lokalnu legislativu, preporučljivo je kontaktirati lokalne autoklubove. Kamera se može koristiti kao dokazni materijal, i to čak i pred policijom. Ponovno preporučujemo proučiti važeće lokalne zakone i propise koji su na snazi u pojedinim državama. Upozoravamo da se ovaj materijal može iskoristiti i protiv autora zapisa. Društvo ne odgovara za protuzakonitu primjenu kamera i zapisa snimljenih pomoću ovih kamera.

Proizvođač

elem6, s.r.o., Braškovská 308/15, 16100 Praha 6
www.lamax-electronics.com

Pridržano pravo na eventualne tiskarske greške i tehničke izmjene u ovom priručniku.

LAMAX
ELECTRONICS